

Canon

Zoemini S



Instant Camera Printer
Manual del usuario

ÍNDICE

INFORMACIÓN DE SEGURIDAD	p.3
DESCRIPCIÓN GENERAL	p.4
Artículos suministrados	
Características del producto	
CONFIGURACIÓN	p.5-8
Carga	
Carga de papel	
Memoria externa	
FUNCIONAMIENTO	p.9-15
Encender / Apagar	
Cómo hacer una foto	
Visor	
Espejo selfie	
Flash y Luz de relleno	
Formato	
Impresión y reimpresión	
Disparo a distancia	
Voz de la cámara	
Indicador LED	
Solución de problemas	
ESPECIFICACIONES	p.16
INSTALACIÓN DE LA APLICACIÓN	p.17-18
SINCRONIZACIÓN DEL DISPOSITIVO MÓVIL Y LA INSTANT CAMERA PRINTER	p.19-23
Sincronización con Android	
Sincronización con iOS	
Sincronización con Android (con NFC)	
INTERFAZ DEL USUARIO	p.24-33
Pantalla de inicio	
Menú principal	
Modo cámara del smartphone	
Galería de fotos	
Imprimir fotos	
Edición de fotos	
Uso de impresión de mosaico	
Uso de impresión de collage	
Cómo compartir las fotos	
Cómo guardar las fotos	
Enviar a la aplicación Mini Print	

INFORMACIÓN DE SEGURIDAD

LEER ANTES DE UTILIZAR EL DISPOSITIVO

Lee las siguientes instrucciones y precauciones de seguridad antes de utilizar el dispositivo.

Para obtener información adicional sobre normativas y seguridad, consulta el folleto de información sobre normativas y seguridad que se incluye en el contenido de tu paquete.

RMN: PP2001

El número de identificación del modelo normativo se asigna para que se pueda realizar una identificación normativa.

ADVERTENCIA

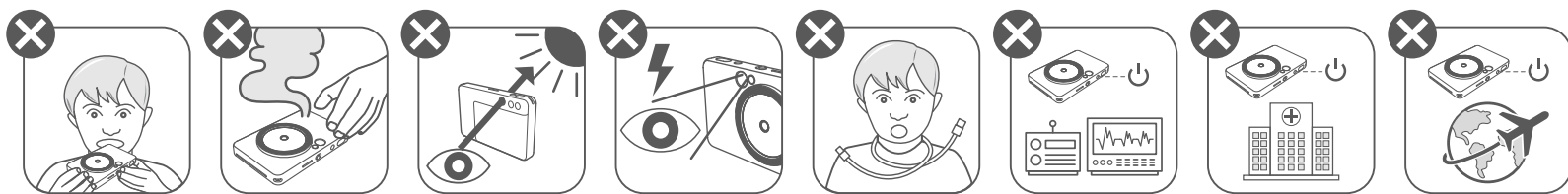

- Mantener lejos del alcance de niños y bebés. El uso incorrecto de este producto puede causar asfixia o accidentes.
- Deja de utilizar el dispositivo inmediatamente si comienza a echar humo o algún olor extraño, o si tiene un funcionamiento anormal.
- No mires al sol ni a ninguna luz brillante a través del visor ni del objetivo. Podrías sufrir problemas de visión o ceguera.
- No dispares el flash cerca de los ojos. Podría dañar tus ojos.
- Una correa enredada alrededor del cuello de un niño podría llegar a asfixiarle. Si tu producto usa un cable de corriente, enrollarlo alrededor del cuello de un niño por error podría llegar a asfixiarle.
- Apaga el dispositivo en lugares donde se prohíba el uso de cámaras. Las ondas electromagnéticas emitidas por la cámara pueden interferir en el funcionamiento de instrumentos electrónicos y otros dispositivos. Ten cuidado a la hora de usar el producto en lugares en los que esté restringido el uso de dispositivos electrónicos, como en el interior de aviones e instalaciones médicas.

PRECAUCIÓN

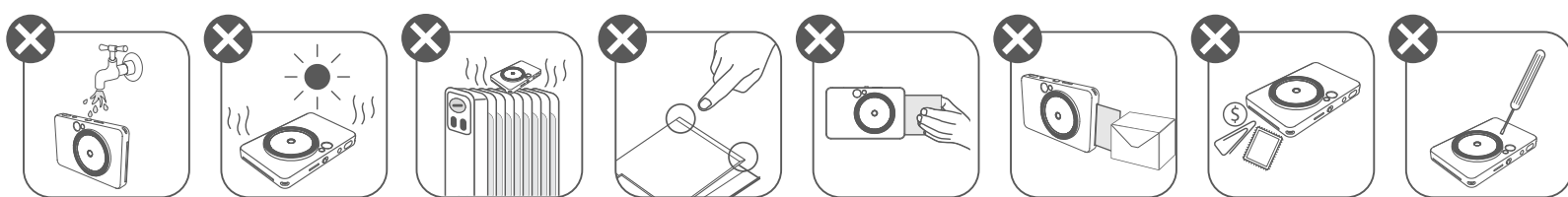

- Es posible que la impresora no funcione si la utilizas en condiciones climáticas extremas. Antes de volver a intentar imprimir, deja que la temperatura del dispositivo se ajuste a la temperatura de funcionamiento recomendada de 15 °C a 32 °C.
- Cuando vayas a cargar el dispositivo, hazlo en un entorno con la temperatura recomendada de 15 °C a 32 °C.
- Utiliza un paño suave y seco para limpiar el dispositivo. No limpies con un paño húmedo ni con líquidos volátiles como disolvente de pintura.
- Mantén la cubierta superior cerrada para evitar que entre polvo y otras partículas al interior del dispositivo.
- Si el dispositivo no funciona correctamente, ponte en contacto con el distribuidor en el que compraste este producto o con el Servicio de Asistencia de Canon en <https://www.canon.es/support>
- Nunca expongas la batería a altas temperaturas o fuentes de calor directa, ni la elimines mediante incineración.
- Las interferencias electromagnéticas o la descarga electrostática pueden causar un mal funcionamiento en el dispositivo o una pérdida o alteración de la memoria. Si esto sucede, utiliza un imperdible o un objeto similar para pulsar el botón de reinicio de la parte inferior del dispositivo.

DESCRIPCIÓN GENERAL

ARTÍCULOS SUMINISTRADOS

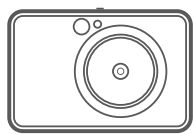

Instant Camera
Printer



Guía de
inicio rápido



Folleto de
información
sobre normativas
y seguridad

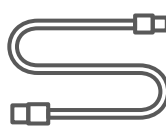

Cable USB



Paquete de
papel fotográfico
CANON ZINK™
(10 hojas)



Correa para la
muñeca

CARACTERÍSTICAS DEL PRODUCTO

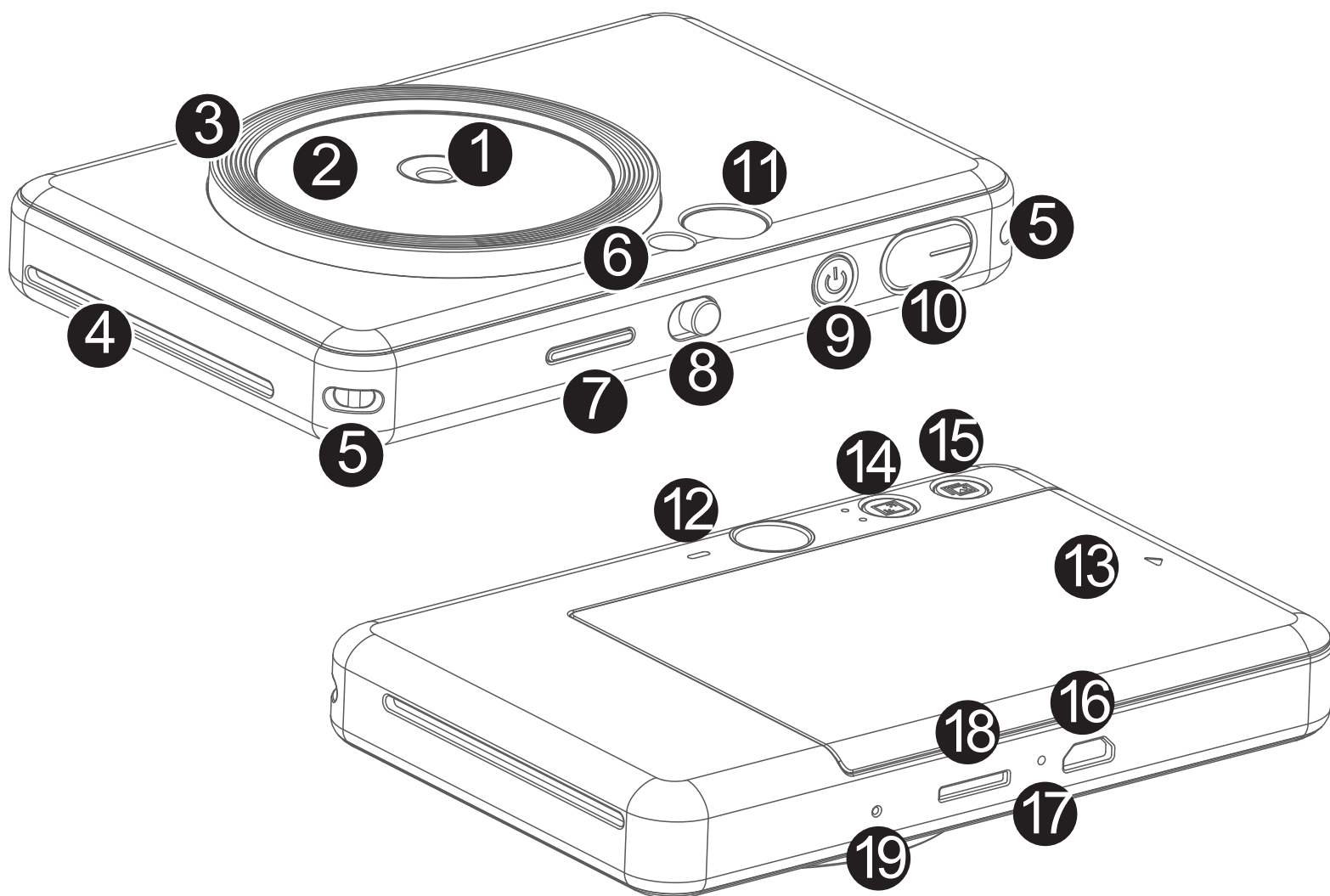

- | | | | |
|----|--|----|--|
| 1 | Objetivo de la cámara | 11 | Visor |
| 2 | Espejo selfie | 12 | Altavoz |
| 3 | Luz de relleno (8 LED) | 13 | Cubierta de la impresora |
| 4 | Salida de fotos impresas | 14 | Botón de formato |
| 5 | Orificio para la correa | 15 | Botón de impresión |
| 6 | Flash | 16 | Puerto micro USB |
| 7 | LED de estado | 17 | LED de estado de carga |
| 8 | Conmutador (desactivado/
automático/luz de relleno) | 18 | Ranura de tarjeta MicroSD (hasta 256 GB) |
| 9 | Botón de encendido | 19 | Botón de reinicio |
| 10 | Disparador del obturador | | |

* Para reiniciar el dispositivo, utilice un imperdible, alfiler u objeto similar.

CONFIGURACIÓN

CARGA

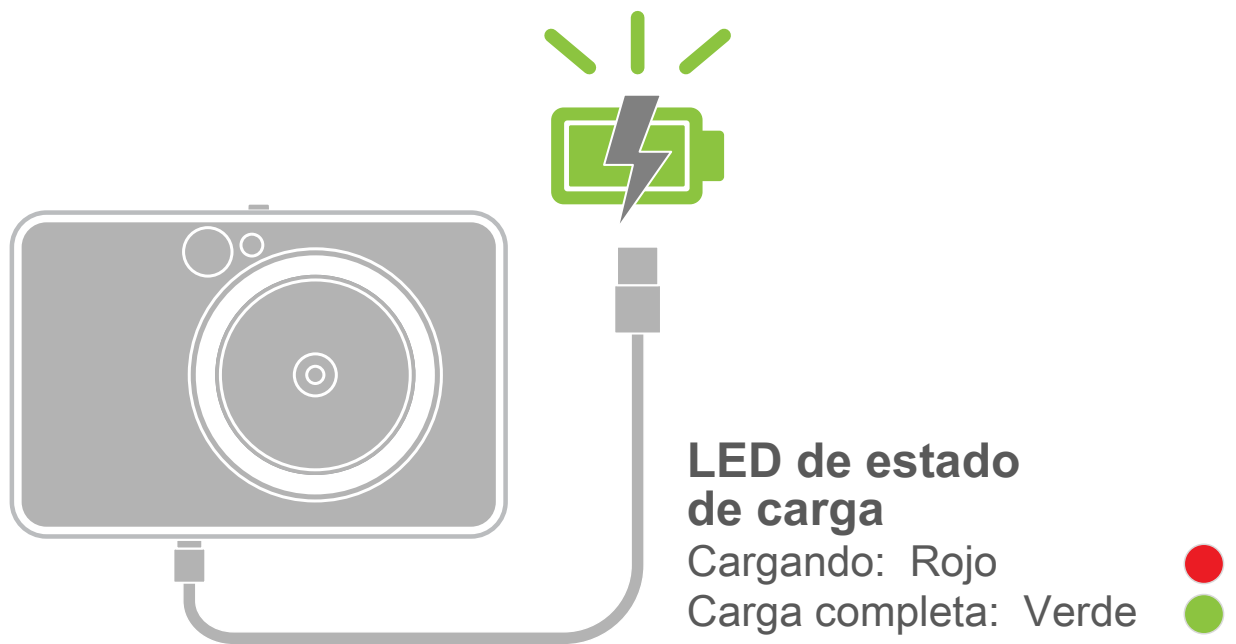

El dispositivo lleva una batería incorporada. Carga por completo la batería del dispositivo mediante el cable USB proporcionado antes de usarlo por primera vez.

- 1 Inserta el extremo más pequeño del cable USB suministrado en el dispositivo y el otro extremo en un adaptador USB de carga.
- 2 La luz LED de carga se verá en color rojo para indicar que se está cargando.
- 3 Una vez que esté completamente cargada la batería, la luz LED de carga se pondrá de color verde.
 - El tiempo de funcionamiento puede variar según el estado de la batería, el estado de funcionamiento y las condiciones del entorno.

! NOTAS

Acerca del cable USB

UTILIZA EL CABLE USB CON CIUDADO DURANTE LA CARGA

- No coloques ningún objeto pesado sobre el cable.
- No coloques el cable USB cerca de una fuente de calor.
- No rayes, dañes, tuerzas ni tires con fuerza del cable.
- No enchufes ni desenchufes el cable con las manos mojadas.
- Evita temperaturas demasiado altas o bajas y situaciones de humedad.
- Desconecta el cable USB de la fuente de alimentación después de la carga.
- Utilice el cable USB suministrado para cargar la batería.

CARGA DE PAPEL

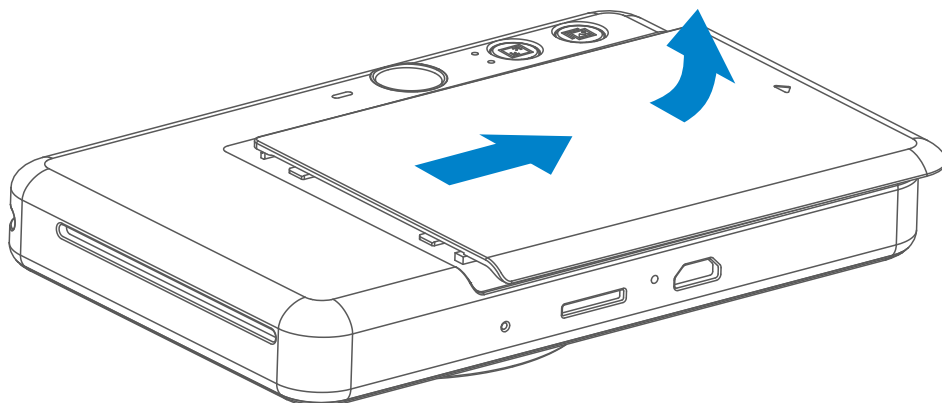

- 1 Retira la cubierta deslizándola hacia adelante en la dirección de la flecha.

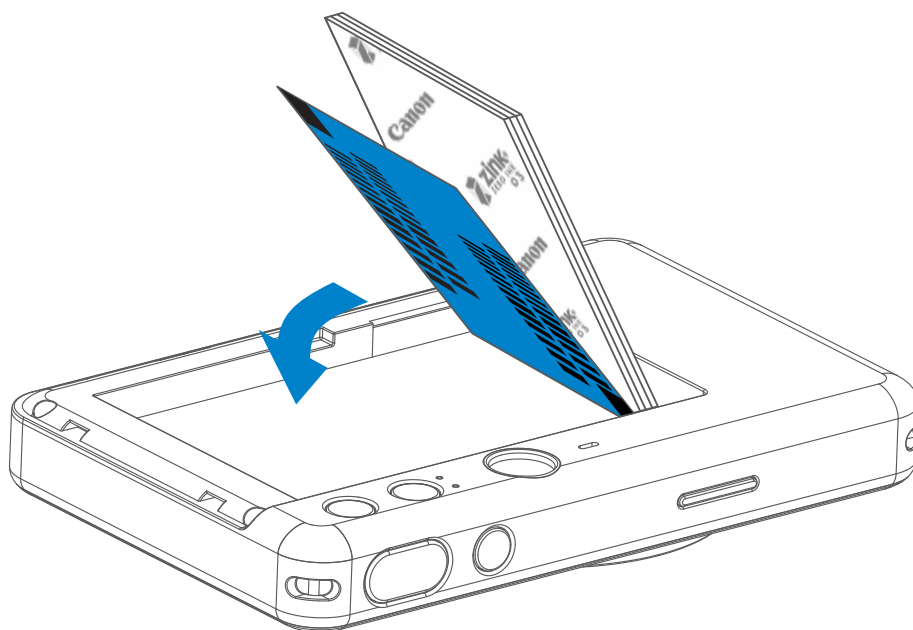

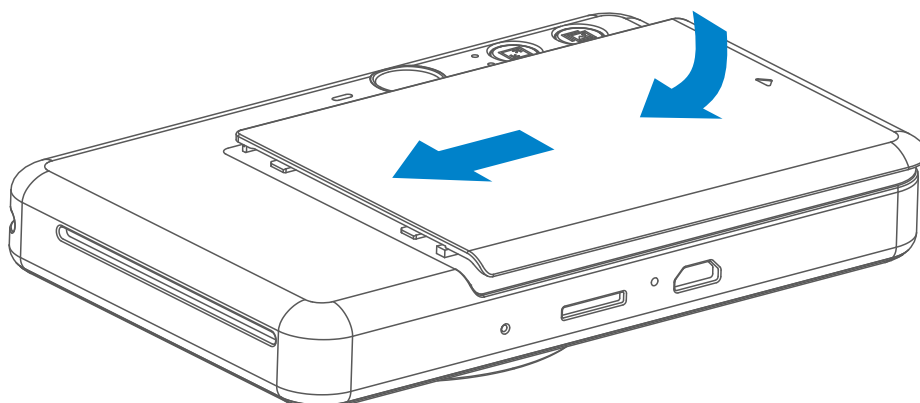

- 2 Abre una sola bolsa de papel fotográfico (10 hojas + SMART SHEET™ azul).
- 3 Coloca las 10 hojas de papel fotográfico y la SMART SHEET™ en el depósito de papel fotográfico.
 - Apila el papel fotográfico en la parte superior de la SMART SHEET™ azul de forma que el código de barras azul y los logotipos del papel fotográfico estén hacia abajo.

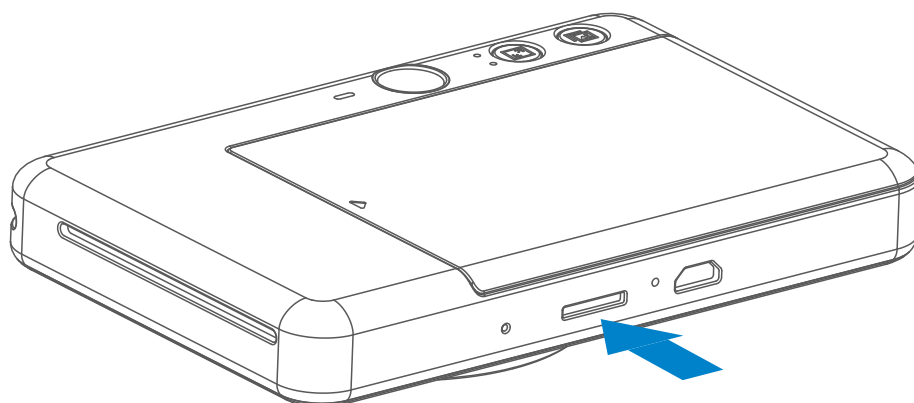

- 4 Coloca la cubierta superior de nuevo en el dispositivo. Cuando se cierre correctamente, oirás un clic.
 - La SMART SHEET™ azul se enviará automáticamente a través del dispositivo antes de la primera impresión.

MEMORIA EXTERNA



 Se necesita una tarjeta microSD externa (de hasta 256 GB) para guardar las fotos realizadas. Solo se admiten los formatos FAT16, FAT32 y exFAT.

PREPARATIVOS PARA USAR UNA TARJETA DE MEMORIA

Utiliza las siguientes tarjetas de memoria (se venden por separado)

- Tarjetas de memoria microSD *1
- Tarjetas de memoria microSDHC *1*2
- Tarjetas de memoria microSDXC *1*2

*1 Tarjetas que cumplan con los estándares SD. No obstante, no se ha comprobado que todas las tarjetas de memoria disponibles funcionen con la cámara.

*2 Las tarjetas de memoria UHS-1 también son compatibles.

INSTALACIÓN Y RETIRADA DE LA TARJETA microSD

- Inserta la tarjeta microSD en la ranura correspondiente, en la parte inferior del dispositivo. Notarás un pequeño clic cuando insertes la tarjeta completamente.
- Empuja la parte superior de la tarjeta para retirarla. Tira con suavidad para retirar la tarjeta del dispositivo.
- Si se produce un error de lectura / escritura en la tarjeta microSD, oírás una vez el sonido de ERROR. Retira la tarjeta microSD y reinicia el dispositivo.
- Conecta el dispositivo a un ordenador mediante un cable USB. Haz doble clic en la imagen del dispositivo externo que aparezca en el ordenador para ver y guardar las fotos.

NOTA

MANTENIMIENTO DEL DISPOSITIVO

- Utiliza y mantén el dispositivo en el ambiente recomendado de 15 °C a 32°C y 40-55% de humedad relativa.
- Mantén el firmware de tu dispositivo actualizado. Para comprobar si necesitas actualizar el firmware, abre la aplicación Canon Mini Print, ve a Menú principal > Ajustes de configuración > Impresoras; a continuación, selecciona tu dispositivo, accede a Información del producto y pulsa “Actualización del firmware”.
 - Comprueba que su dispositivo móvil tenga conexión a Internet antes de realizar la comprobación. En caso de tener que actualizar el firmware, su impresora debe tener una carga de al menos un 50%.
- Asegúrate de que utiliza la versión más reciente de la aplicación Canon Mini Print. Si las aplicaciones no se actualizan automáticamente, ve a tu tienda de aplicaciones y comprueba si necesita actualizar alguna de ellas.

CUANDO UTILICES PAPEL FOTOGRAFICO



- Carga solo diez hojas de papel fotográfico ZINK™ y una SMART SHEET™. No cargue más, ya que puede provocar atascos de papel o errores de impresión.
- Para obtener resultados de impresión óptimos, utiliza papel fotográfico ZINK™ para impresoras Canon Zoemini S.
 - Puedes comprar papel fotográfico desde la aplicación Canon Mini Print pulsando «Comprar papel» en el menú principal.
- Si el papel se atasca, basta con apagar y encender la impresora para eliminar automáticamente el atasco de papel. No intentes sacar el papel.
- No saques ni tires del papel fotográfico mientras el dispositivo esté imprimiendo.
- Maneja el papel fotográfico con cuidado para evitar daños o dobladuras.
- Mantén el papel fotográfico limpio cuando lo cargues. Si el papel fotográfico está sucio o dañado, puede producirse un atasco de papel o un error de impresión.
- No abras una nueva bolsa de papel fotográfico hasta que estés listo para cargarla en tu dispositivo.
- No expongas el papel fotográfico a la luz solar directa ni a la humedad.
- No dejes tu papel fotográfico en un área donde la temperatura o la humedad estén fuera de las condiciones sugeridas que se indican en la bolsa. Esto puede reducir la calidad de la foto impresa.

ACERCA DE SMART SHEET™

- Cada bolsa de papel fotográfico contiene diez hojas de papel fotográfico y una SMART SHEET™ azul.
- Carga la SMART SHEET™ y el papel fotográfico dentro de la misma bolsa para obtener una calidad de impresión óptima. Cada SMART SHEET™ está específicamente conectada a la bolsa de papel que la contiene.
- La SMART SHEET™ se enviará automáticamente a través del dispositivo antes de la primera impresión para limpiarlo y optimizar la calidad de impresión para esa bolsa de papel específica (10 hojas).
- Conserva la SMART SHEET™ y deséchala solo cuando haya impreso las 10 hojas de papel fotográfico en la bolsa. Si la calidad de impresión no es la esperada, puedes volver a utilizar la SMART SHEET™ en caso de que el papel siga siendo de la misma bolsa. Basta con que deslizar la SMART SHEET™ con el código de barras hacia abajo debajo del papel fotográfico restante.
- El uso de una SMART SHEET™ de otra bolsa puede resultar en una calidad de impresión reducida.

FUNCIONAMIENTO

ENCENDER / APAGAR

- 1 Mantén presionado el botón de Encendido  hasta que la luz indicadora LED se encienda.
- 2 Cuando el indicador LED emita una luz blanca constante, el dispositivo estará listo para imprimir.
- 3 Mantén pulsado el botón de encendido  para apagar el dispositivo.

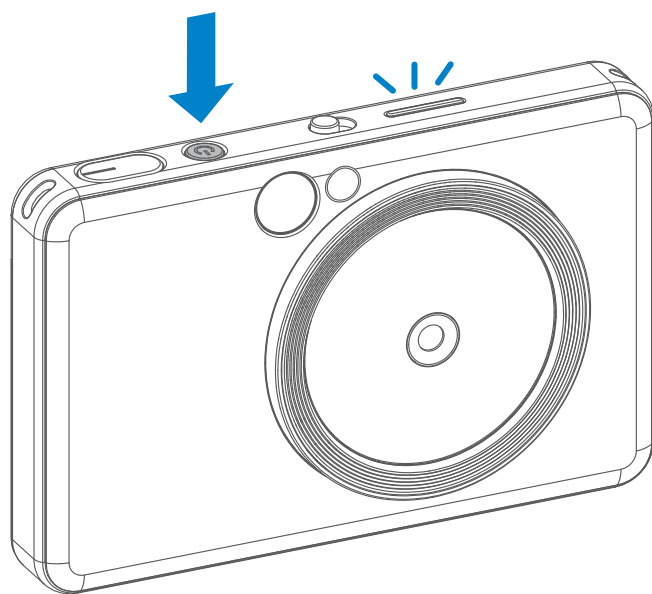

Apagado automático

- Si no se utiliza el dispositivo durante aproximadamente 3 minutos (ajuste predeterminado), se apagará automáticamente. El usuario puede reanudar el funcionamiento de su dispositivo pulsando de nuevo el botón de encendido.
- El usuario puede cambiar el tiempo (3 / 5 / 10 minutos) en la aplicación.

CÓMO HACER UNA FOTO

- 1 Sujeta el dispositivo y encuadra la foto como desees.
- 2 Pulsa el disparador del obturador  para hacer una foto.
 - Pulsar a la mitad para bloquear el enfoque.
 - Pulsar hasta el fondo para hacer una foto.

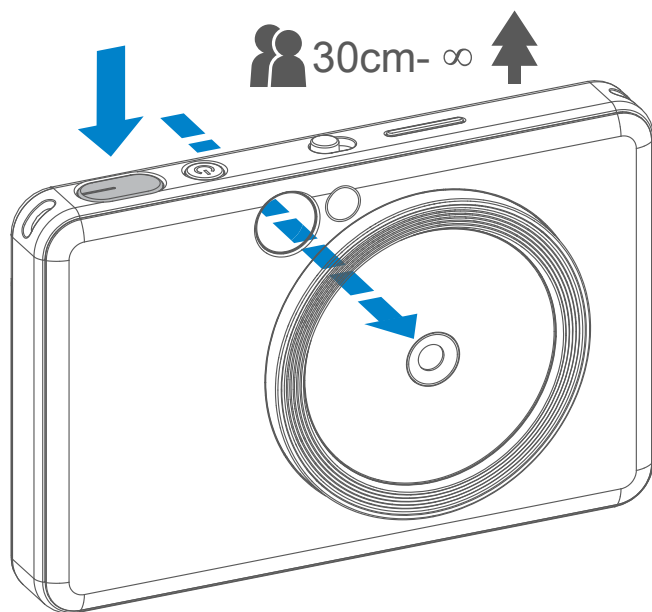

VISOR

Compón la foto usando las marcas de encuadre del visor.



2 x 3



Marcas de encuadre exteriores para fotos normales de 1 m - ∞

2 x 2



Marcas de encuadre de 2 x 2 para fotos normales de 1 m - ∞

2 x 3



Marcas de encuadre interiores para fotos de cerca a 30 cm

ESPEJO SELFIE

Compón la foto usando las marcas de encuadre del espejo selfie.

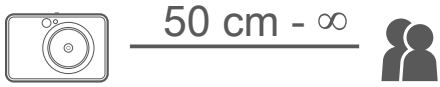

2 x 3



Distancia de enfoque de 50 cm

2 x 2



Distancia de enfoque de 50 cm



FLASH Y LUZ DE RELLENO

FLASH

Cuando el dispositivo está encendido y se ha seleccionado el modo de flash AUTO ⚡, la cámara lo activará automáticamente si las condiciones lumínicas lo requieren.

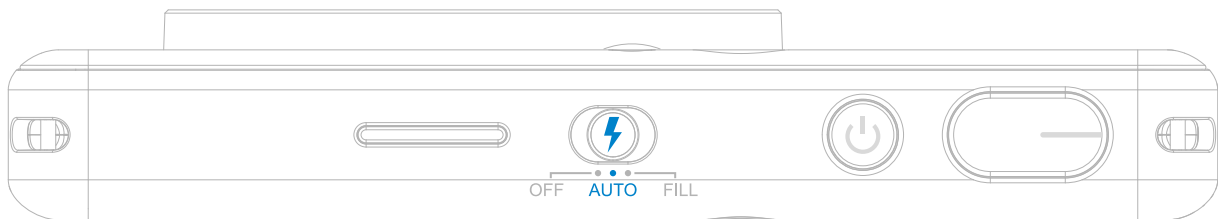

LUZ DE RELLENO

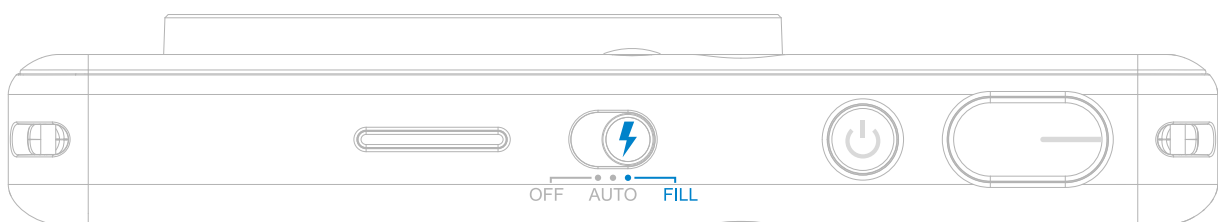

Hay 8 luces LED de relleno en el dispositivo alrededor del objetivo, para proporcionar una luz suave cuando vas a hacer una foto.

Si te vas a hacer una selfie en el modo Luz de relleno, el anillo de 8 luces LED se activará alrededor del objetivo y, de esta forma, conseguirás una iluminación uniforme sobre tu rostro. Así conseguirás hacerte una bonita selfie, minimizar las sombras y crear una iluminación uniforme en toda la foto.

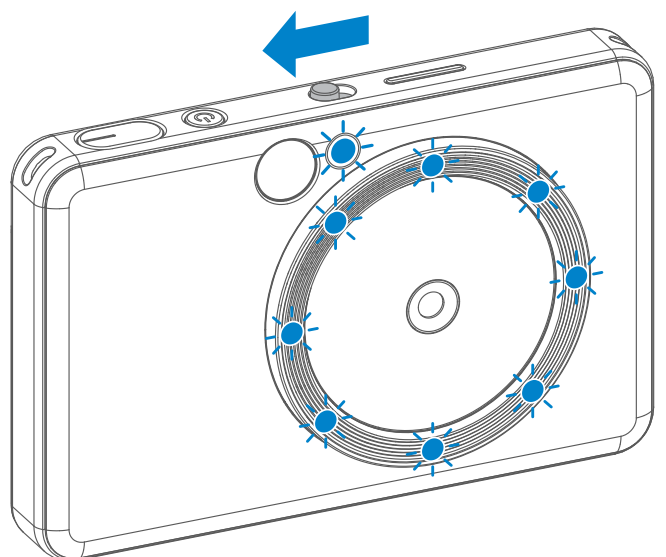

* Alcance efectivo de la luz de relleno: 30 - 60 cm

FORMATO

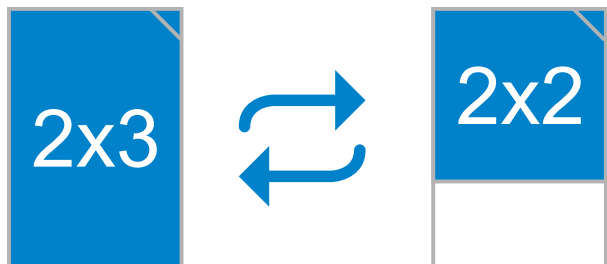

El usuario puede seleccionar entre dos formatos con el botón de formatos:

2 x 3 y 2 x 2 .

El formato se puede cambiar en cualquier momento antes de hacer la foto.

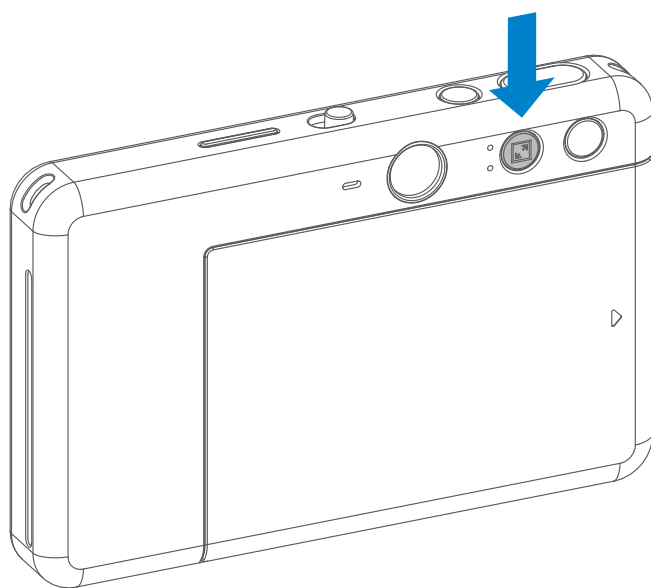

Cuando el formato es de 2 x 2, la zona en blanco del papel fotográfico es diferente, ya que depende de cómo se sostenga el dispositivo.

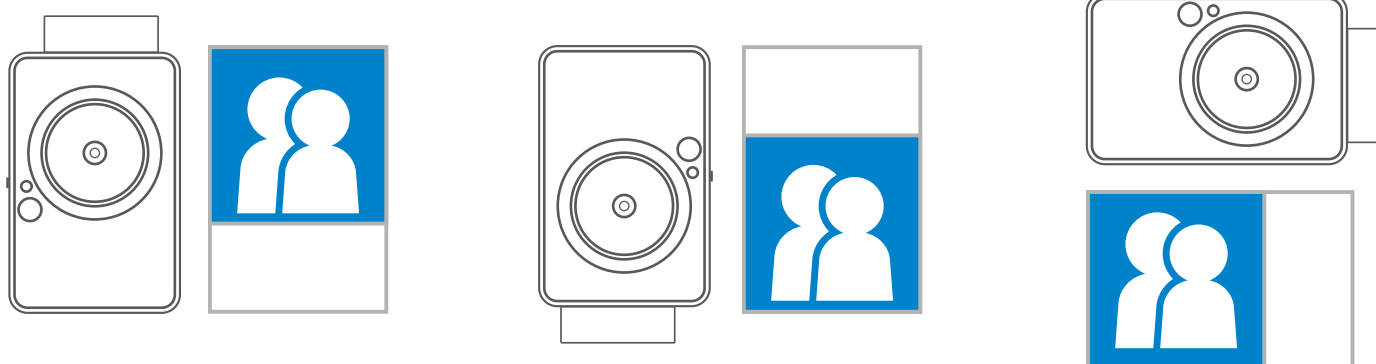

IMPRESIÓN Y REIMPRESIÓN

IMPRESIÓN DE UNA FOTO

- La foto se imprimirá inmediatamente después de hacerla.
- El dispositivo puede guardar hasta 3 imágenes para imprimir.
- El dispositivo también puede imprimir fotos enviadas desde un smartphone a través de la aplicación.

REIMPRESIÓN DE UNA FOTO

Cuando realices e imprimas una foto, si deseas hacer un duplicado de ella o, por ejemplo, distribuir varias copias en una fiesta, puedes pulsar el botón  de impresión para volver a imprimir la última foto impresa.

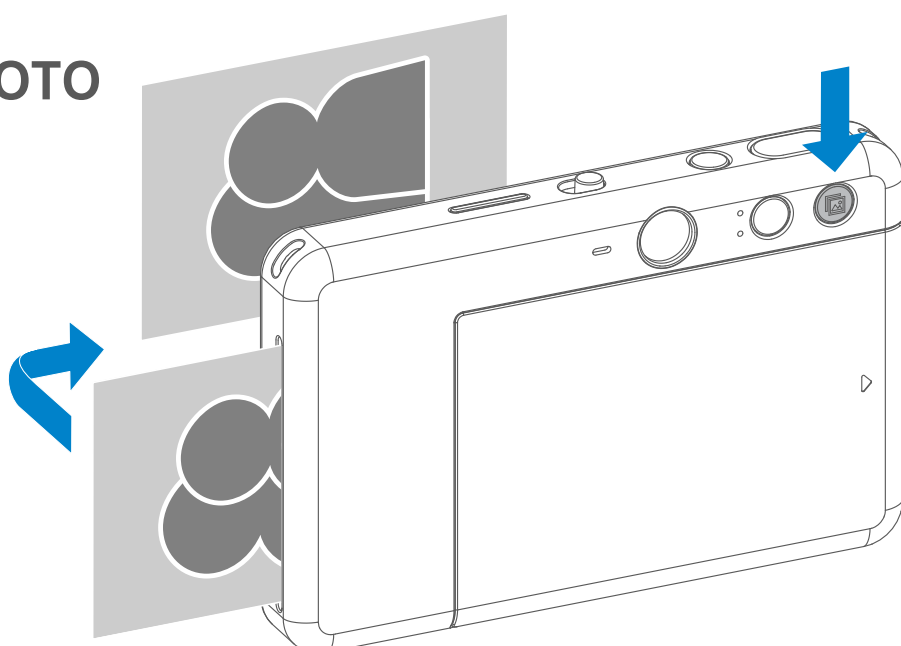



DISPARO A DISTANCIA

El usuario puede dirigir por control remoto el dispositivo desde la aplicación y, por ejemplo, hacer fotos.

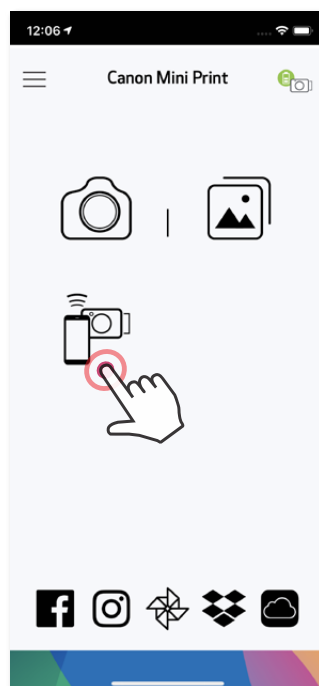
Pulsa  en la aplicación para entrar en la página de control remoto.



TEMPORIZADOR

Pulsa  para hacer la foto inmediatamente. Pulsa , selecciona el temporizador de 3, 5 o 10 segundos (esta función se encuentra desactivada de forma predeterminada) y pulse  para empezar la cuenta atrás.

- La luz LED del temporizador que rodea el espejo selfie le avisará en cuanto el temporizador se haya activado.

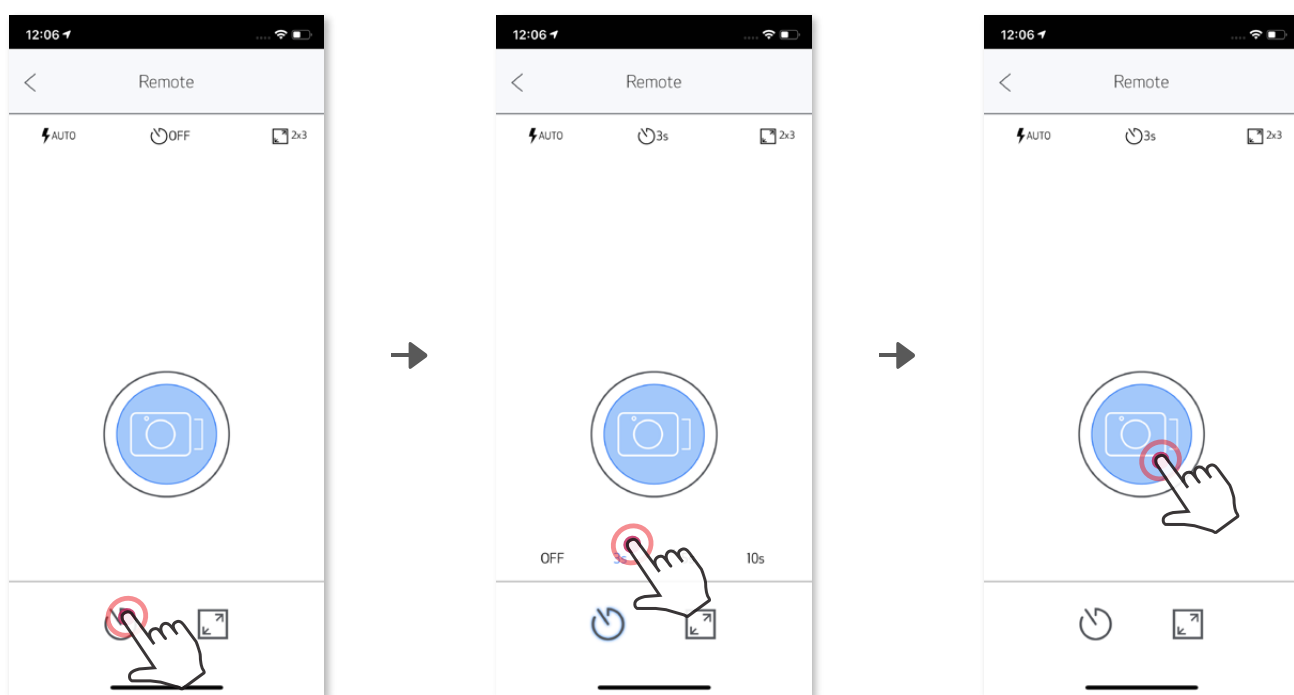

FORMATO

Pulsa  para seleccionar entre dos formatos (2 x 3 y 2 x 2).

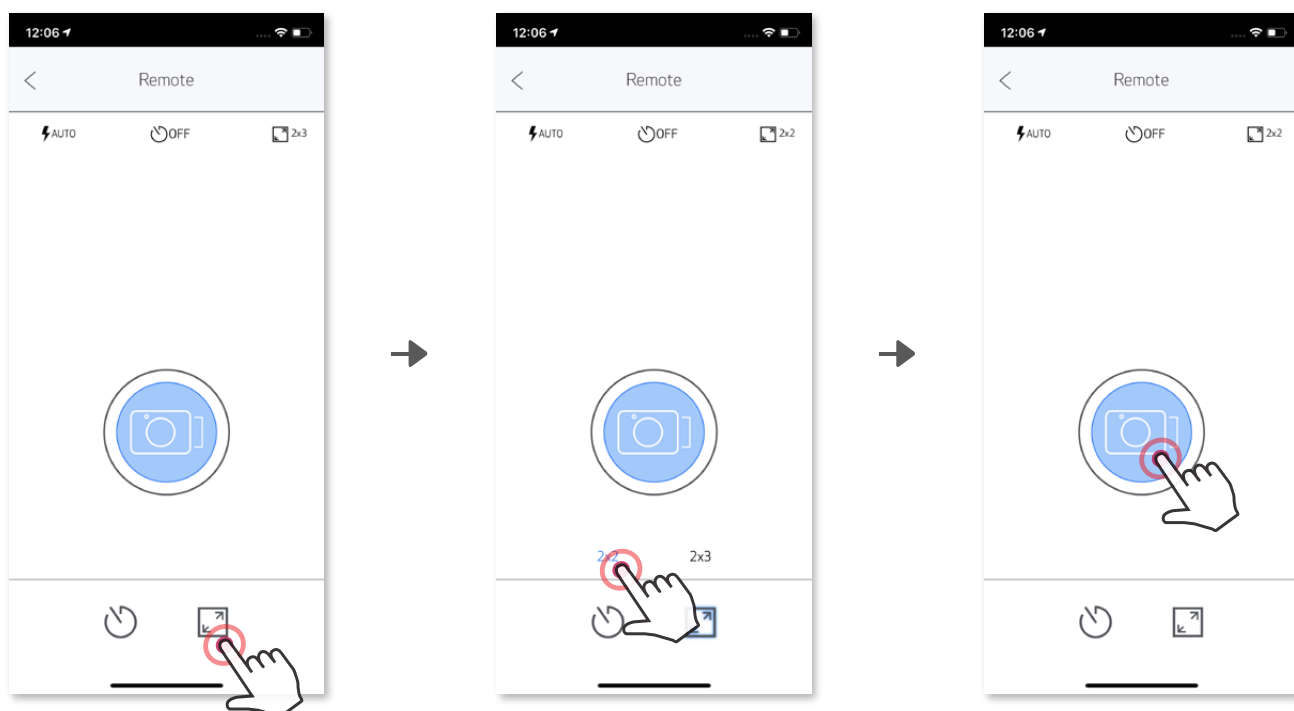



VOZ DE LA CÁMARA

El usuario puede grabar 3 archivos de sonido (de 4 segundos como máximo) para cada efecto de voz de la cámara a través de la aplicación.

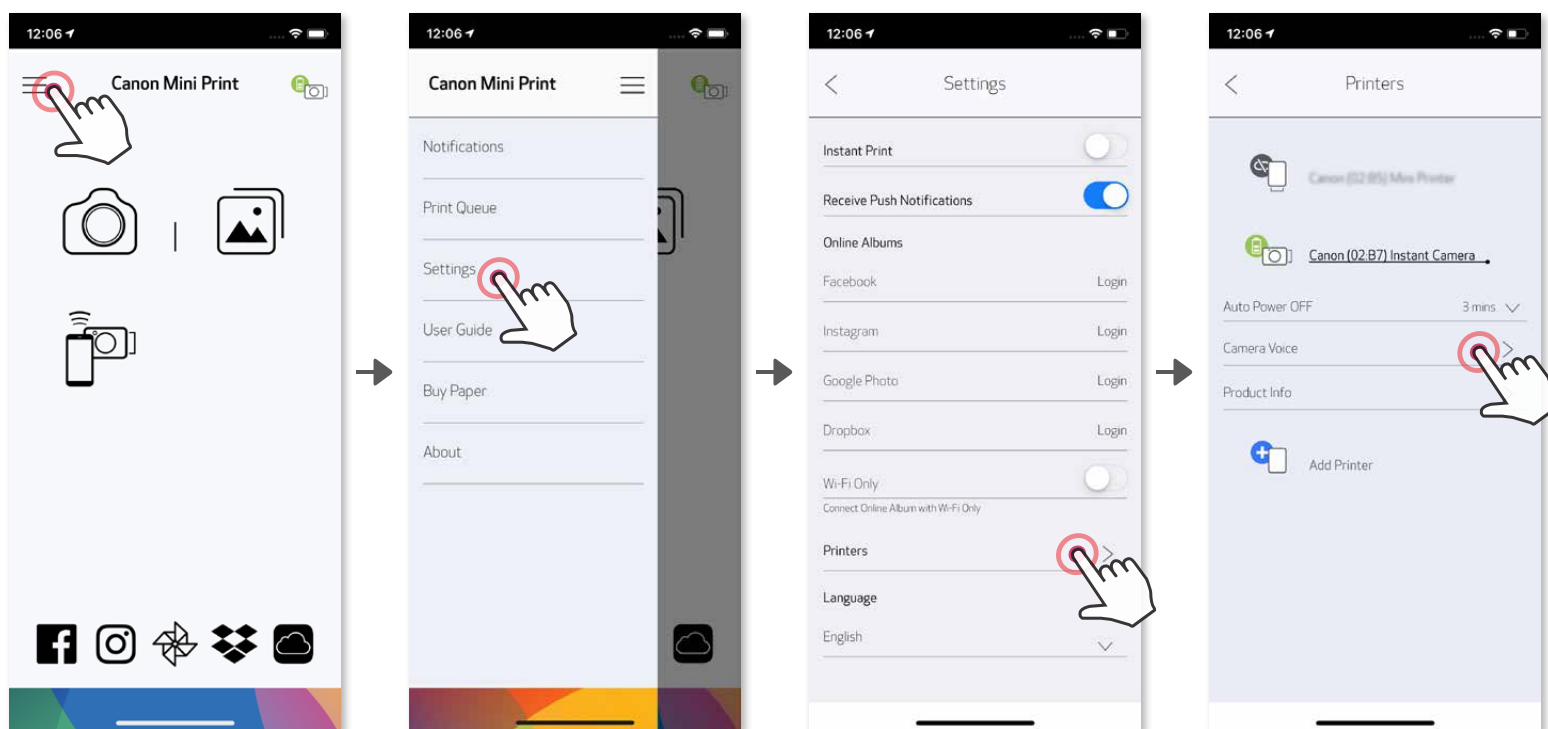
Pulsa  en el menú principal, ve a Ajustes de configuración > Impresoras, selecciona tu dispositivo y pulsa “Voz de la cámara”.



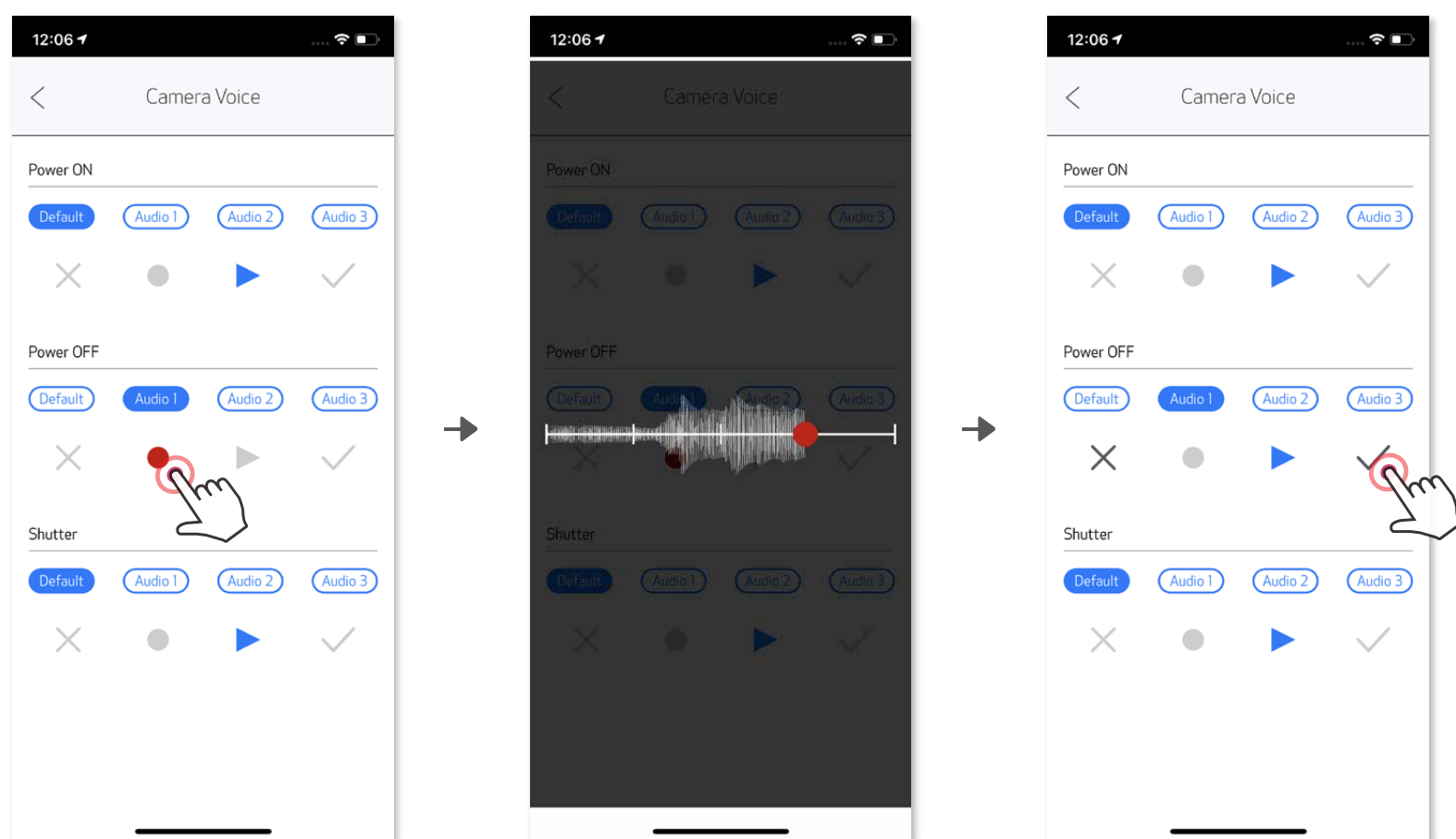

Para empezar a grabar, pulsa el icono del archivo de sonido deseado, por ejemplo, **Audio 1**, y luego pulsa .

Pulsa  para reproducir el efecto de sonido y  para guardarlo y aplicarlo a la cámara.







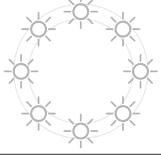
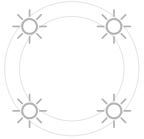

INDICADOR LED

Estado	Operación/Situación	Indicador LED
Encendido	Mantén pulsado el botón de encendido	
En espera	Después de encender el dispositivo	
Apagar	Mantén pulsado el botón de encendido	
Error de SMART SHEET™	Cuando el dispositivo detecta una SMART SHEET™ mal insertada u otro error de SMART SHEET™	
Procesar SMART SHEET™	Cuando el dispositivo está imprimiendo una SMART SHEET™	
Sin papel	Cuando el dispositivo no tenga papel, no podrás hacer ninguna foto	
Atasco de papel / Cubierta abierta	Cuando se produce un atasco de papel o la cubierta de la impresora está abierta	
Preparativos para imprimir	El dispositivo se está preparando para imprimir	
Imprimiendo una foto	Cuando el dispositivo está imprimiendo una foto	
Modo MS (Modo de almacenamiento masivo)	El dispositivo está conectado a un ordenador	
Error de tarjeta microSD	No se pueden escribir datos en la tarjeta microSD	
Temperatura demasiado alta	Cuando la temperatura es demasiado elevada	 Rojo (hasta que la temperatura vuelva a la normalidad)
Temperatura demasiado baja	Cuando la temperatura es demasiado baja	 Cian (hasta que la temperatura vuelva a la normalidad)
Cabezal de la impresora enfriándose	Comprobando la temperatura del cabezal de la impresora y dejando que se enfríe antes de continuar	

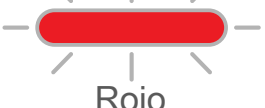
Batería baja	El nivel de la batería está por debajo de un 20 %	 Blanco -> Rojo (repetición)
Batería muy baja	Cuando el nivel de batería es demasiado bajo	 Rojo -> Blanco (repetición)
Actualizando firmware	Cuando el dispositivo está actualizando el firmware	 Blanco
Formato 2 x 3	Cuando esté seleccionado el formato 2 x 3, se encenderán una vez las 8 luces LED de la luz de relleno	
Formato 2 x 2	Cuando esté seleccionado el formato 2 x 2, se encenderán una vez 4 luces LED de la luz de relleno	

SOLUCIÓN DE PROBLEMAS

Estado	Indicador de luz LED	Acciones
Error de tarjeta microSD	 Magenta	<ul style="list-style-type: none"> • Comprobar si la tarjeta microSD se ha insertado correctamente • Comprobar si la tarjeta microSD está llena • Comprobar si la tarjeta microSD está dañada • Comprobar si la tarjeta microSD es compatible
Error de alimentación de papel	 Rojo	<ul style="list-style-type: none"> • Abre la cubierta del compartimento de papel para comprobar si el paquete de papel fotográfico Canon ZINK™ se ha insertado.
Atasco de papel	 Rojo	<ul style="list-style-type: none"> • Apaga y enciende el dispositivo; el papel fotográfico saldrá automáticamente.
Sin papel	 Rojo	<ul style="list-style-type: none"> • Carga de nuevo papel fotográfico Canon ZINK™ en el dispositivo
La cubierta de la impresora no se ha cerrado adecuadamente	 Rojo	<ul style="list-style-type: none"> • Cierra la cubierta de la impresora adecuadamente
Sobrecalentamiento	 Rojo	<ul style="list-style-type: none"> • Espera a que descienda la temperatura del dispositivo a sus valores habituales. El dispositivo se reanudará de nuevo.
Conexión	N/A	<ul style="list-style-type: none"> • Comprueba que la configuración de la conexión Bluetooth® del smartphone se haya realizado correctamente. • Comprueba que has seleccionado el dispositivo correctamente en la aplicación • Comprueba que el sistema operativo del smartphone es compatible y está actualizado
Error de control remoto	N/A	<ul style="list-style-type: none"> • Comprueba que el dispositivo está conectado a la aplicación • Comprueba que la aplicación y el firmware están actualizados
Error de sonido personalizado	N/A	<ul style="list-style-type: none"> • Comprueba que el dispositivo está conectado a la aplicación • Comprueba que la aplicación y el firmware están actualizados
El dispositivo no funciona	N/A	<ul style="list-style-type: none"> • Comprueba que el nivel de la batería no es demasiado bajo. De lo contrario, recarga el dispositivo
Hacer una foto	N/A	<ul style="list-style-type: none"> • Comprueba que el firmware está actualizado • Comprueba que el búfer de la cola de impresión está disponible • Asegúrate de que el dispositivo tiene papel fotográfico Canon ZINK™

ESPECIFICACIONES

Tecnología de impresión	ZINK™
Resolución de impresión	314 x 600 ppp (puntos por pulgada)
Velocidad de impresión	Aproximadamente 50 segundos (el motor se inicia y se detiene, a temperatura ambiente de 25 °C)
Formato de las fotos	5,1 x 5,1 cm (2" x 2") o 5,1 x 7,6 cm (2" x 3")
Papel compatible	Papel fotográfico Canon ZINK™: ZP-2030-20 (20 hojas) / ZP-2030-50 (50 hojas) 5,1 x 7,6 cm (2" x 3") / Dorso separar y pegar
Capacidad de papel	Hasta 10 hojas de papel fotográfico ZINK™ + 1 SMART SHEET™
Resolución de las fotos	8 megapíxeles
Longitud focal	25,4 mm
Apertura	f/2,2
Gama de enfoque	30 cm - ∞
Sensibilidad	Automática (100 - 1.600 ISO)
Flash	Sí (automático)
Alcance del flash	0,5 m 1,0 m
Tarjeta de memoria	Tarjeta microSD, de hasta 256 GB
Fuente de alimentación	Batería interna recargable de polímero de litio de 700 mAh, 7,4V
Velocidad de carga	Aproximadamente 120 minutos (Carga completa)
Adaptador de corriente	Corriente de salida: 1 A (min) Potencia: 5 V
Parámetros ambientales	<ul style="list-style-type: none">- Temperatura recomendada de impresión, carga y almacenamiento de la impresora: 15 °C a 32 °C- Uso recomendado de impresión, carga y almacenamiento de humedad: humedad relativa del 40-55%- Temperatura de funcionamiento: 5 °C a 40 °C- Humedad de funcionamiento: <70 % de humedad relativa
Apagado automático	3 minutos/5 minutos/10 minutos (se puede seleccionar en la aplicación)
Dimensiones	121 mm (an) x 80,3 mm (al) x 21,5 mm (prof.)
Peso	188 g
Sistemas operativos compatibles (ordenadores)	Windows 7 / 8 / 8.1 / 10 Mac OSX 10.10 - 10.14
Conectividad	Bluetooth® 4.0
Sistemas operativos compatibles	iOS 9.0 o posterior y Android 4.4 o posterior
Aplicación móvil	Canon Mini Print
Tipo de conexión para cargar y transferir datos	USB 2.0 (Micro USB)

INSTALACIÓN DE LA APLICACIÓN

OPCIÓN ①

BUSQUE «Canon Mini Print» EN LA TIENDA DE APLICACIONES QUE LE CORRESPONDA

Si utilizas Android™, busca la aplicación en Google Play™

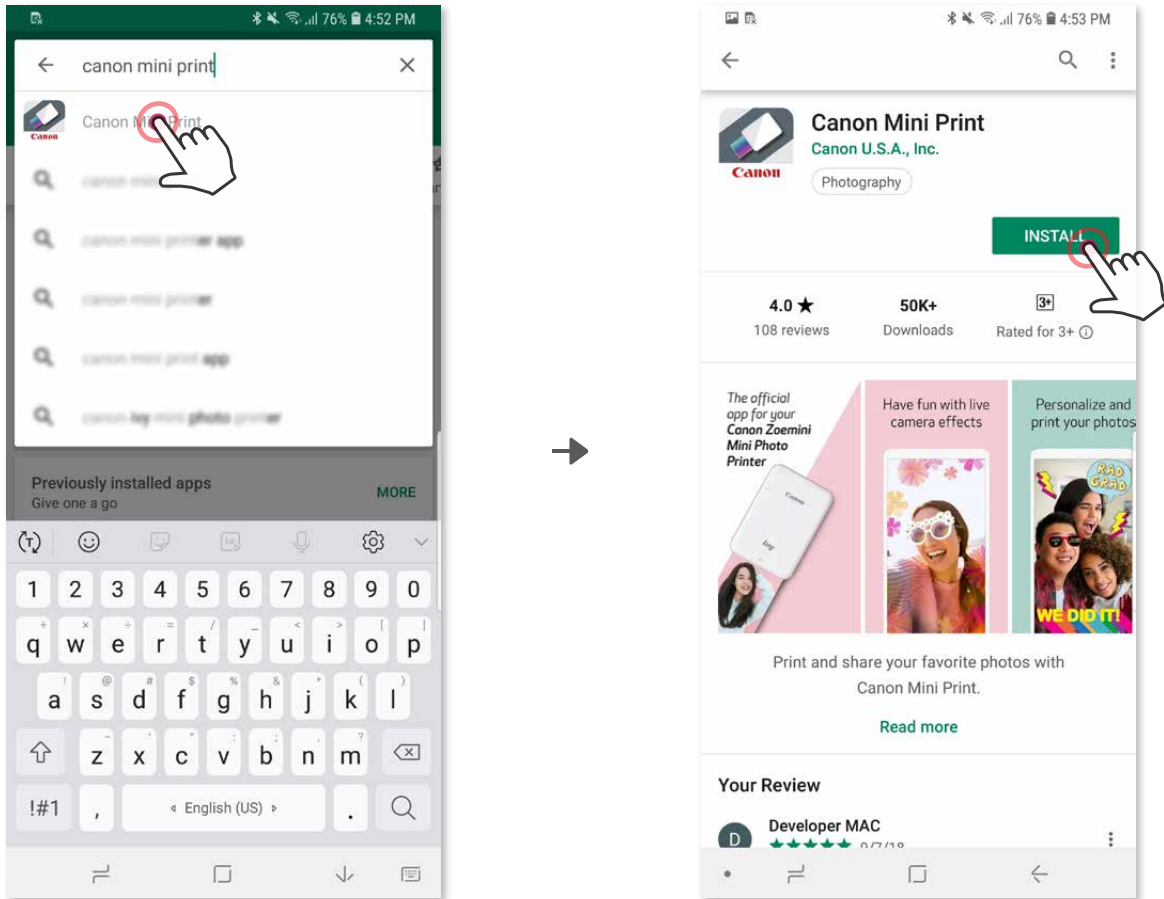

Si utilizas iOS®, busca la aplicación en App Store®

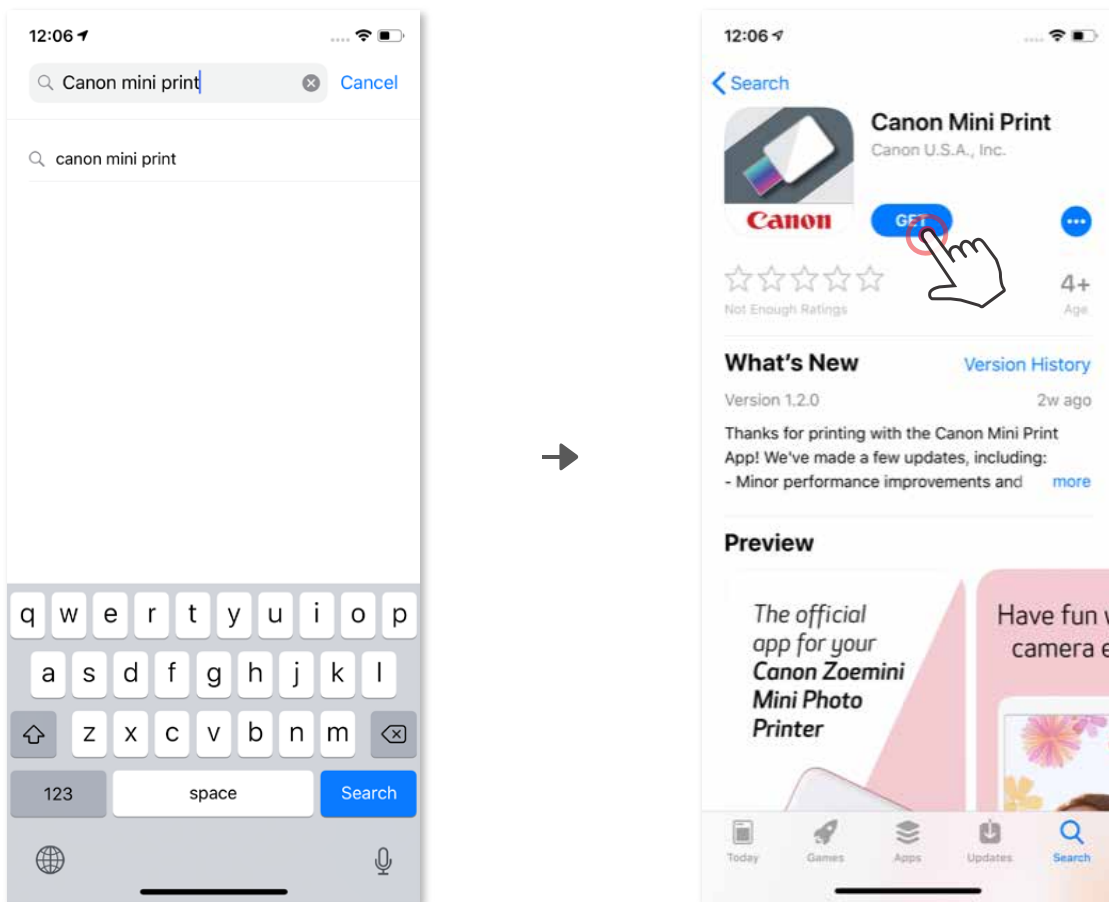

OPCIÓN ②

CON UN CÓDIGO QR, ESCANEA EL CÓDIGO QR EN LA «Guía de inicio rápido»



En Android

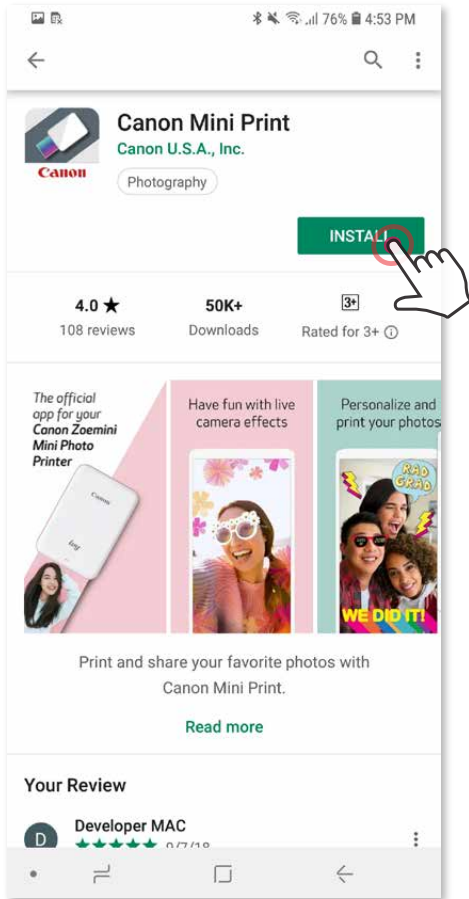

En iOS

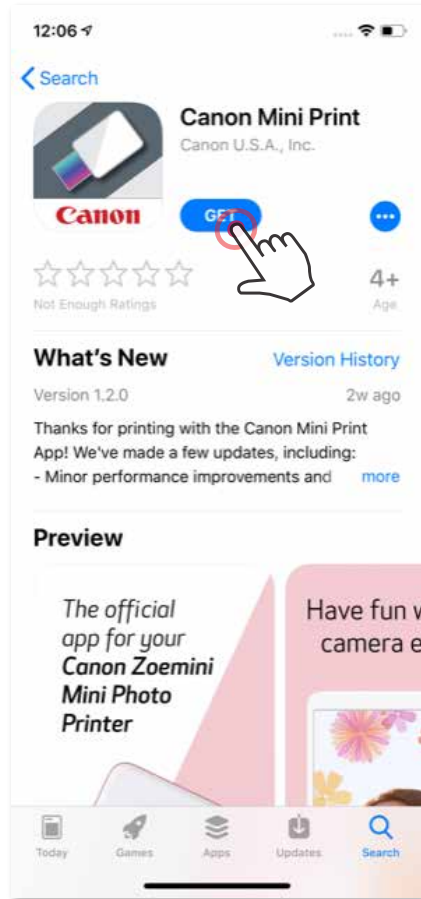

OPCIÓN ③

En el navegador de tu dispositivo, ENTRA EN <https://app.canonminiprint.com/>

OPCIÓN ④

MEDIANTE NFC SOLO para Android

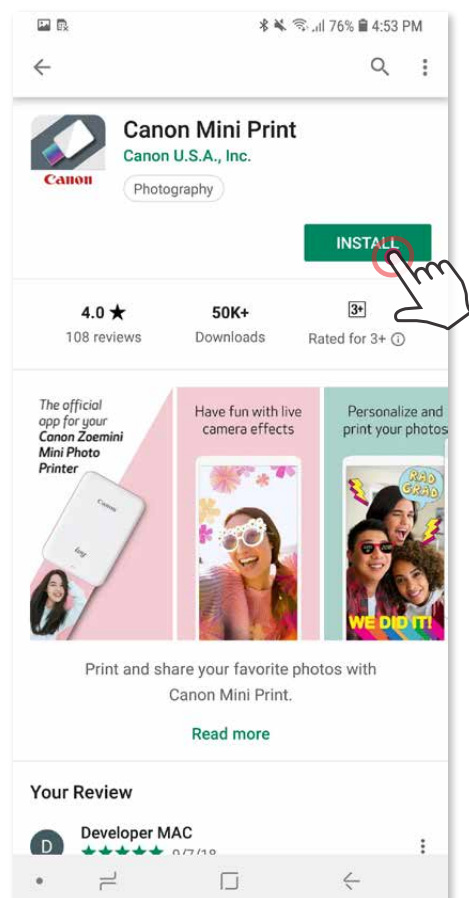
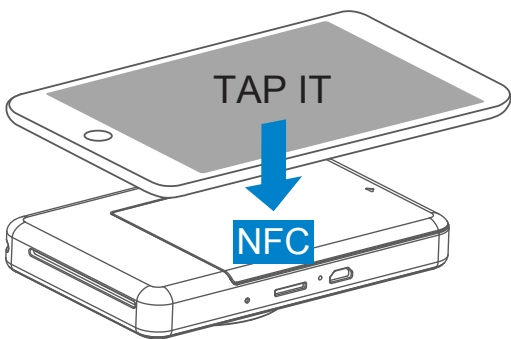

SINCRONIZACIÓN DEL DISPOSITIVO MÓVIL Y LA INSTANT CAMERA PRINTER

Sincronización con Android

- ① Enciende la impresora manteniendo presionado el botón de Encendido hasta que la luz LED se encienda.
- ② Abre los «Ajustes de configuración» del dispositivo móvil para habilitar Bluetooth® y vincularlo con la impresora.

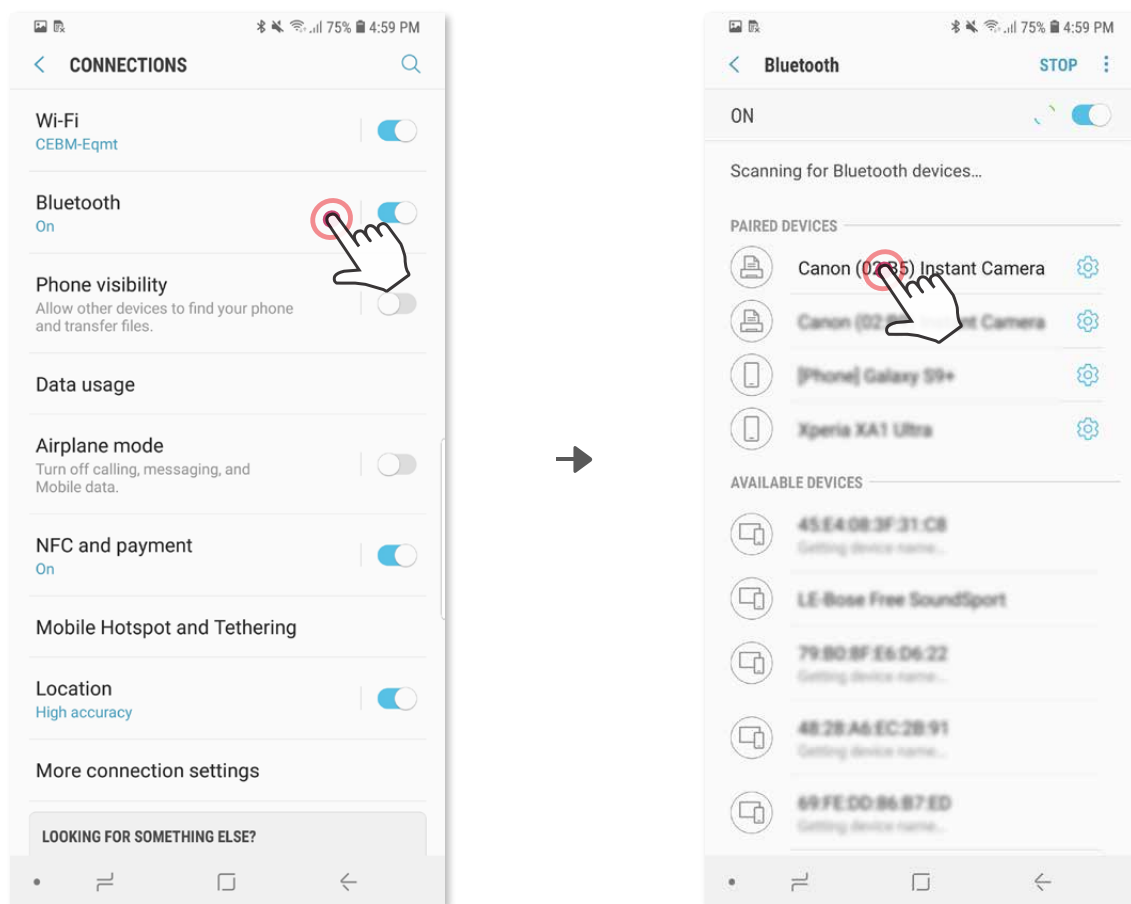

- ③ **OPCIÓN A** - agrega la impresora a la aplicación. Pulsa el icono en la esquina superior derecha y elige tu impresora. El icono cambiará para indicar el nivel de la batería cuando esté conectado.

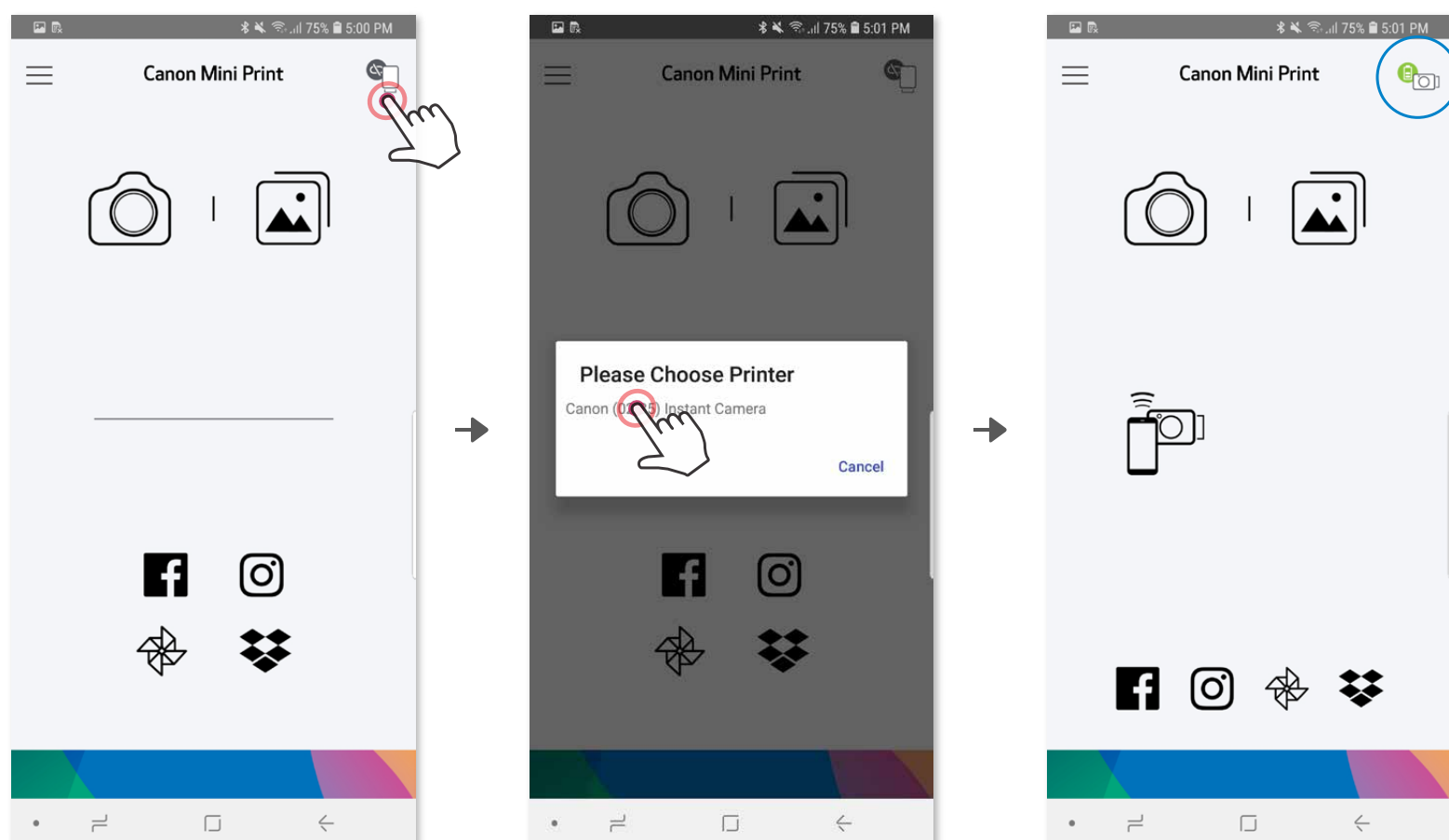

③ **OPCIÓN B** - agrega la impresora a la aplicación. Ve a “Ajustes de configuración” en el menú principal, selecciona “Impresoras”, luego “Agregar impresora” y selecciona tu impresora.

Tu impresora aparecerá en la lista de «Impresoras» y el icono cambiará para indicar el nivel de la batería cuando esté conectada.

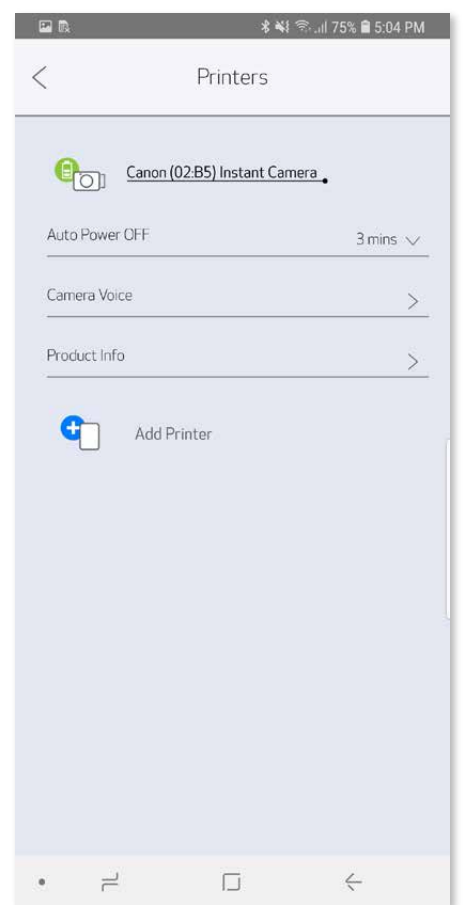
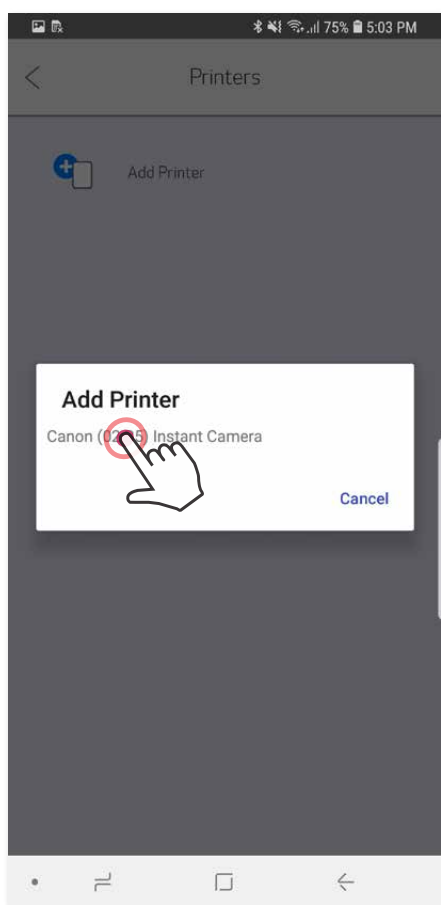
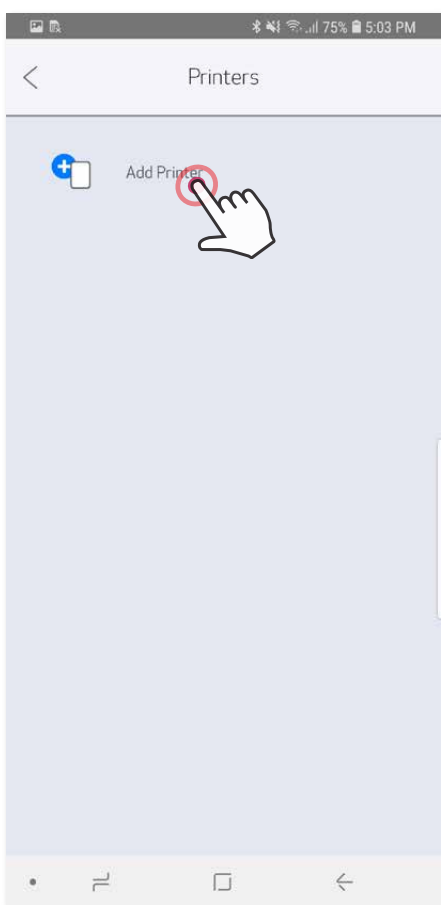
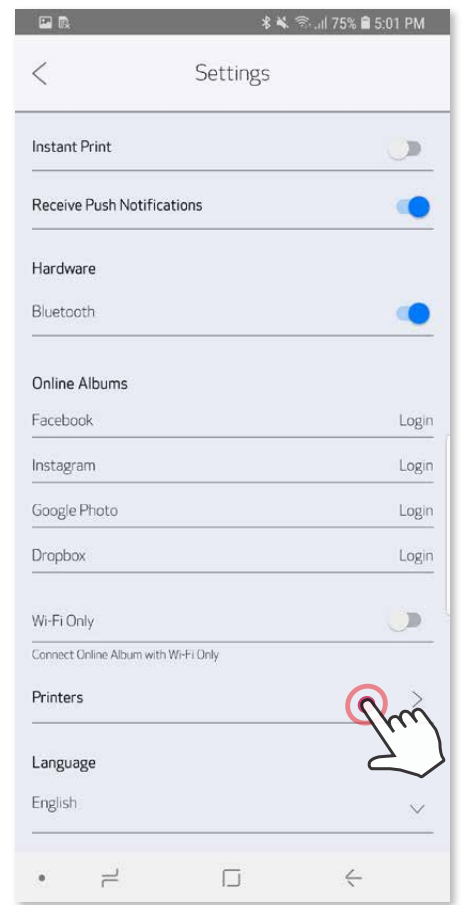
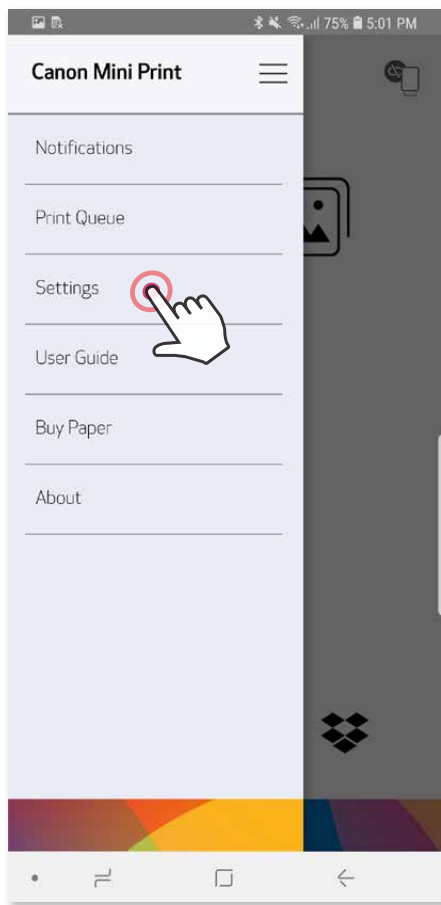
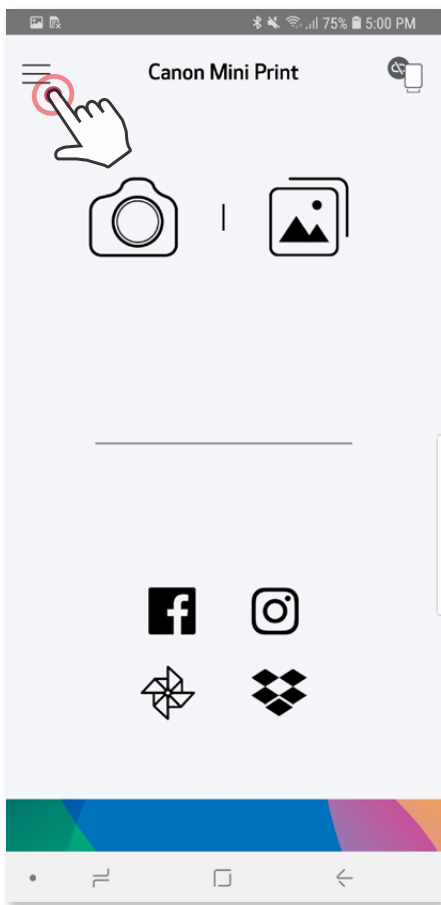

Sincronización con iOS

- ① Enciende la impresora presionando y manteniendo presionado el botón de encendido hasta que la luz indicadora LED se encienda.
- ② Abre la «Ajustes de configuración» del dispositivo móvil para habilitar Bluetooth® y vincularlo con la impresora.

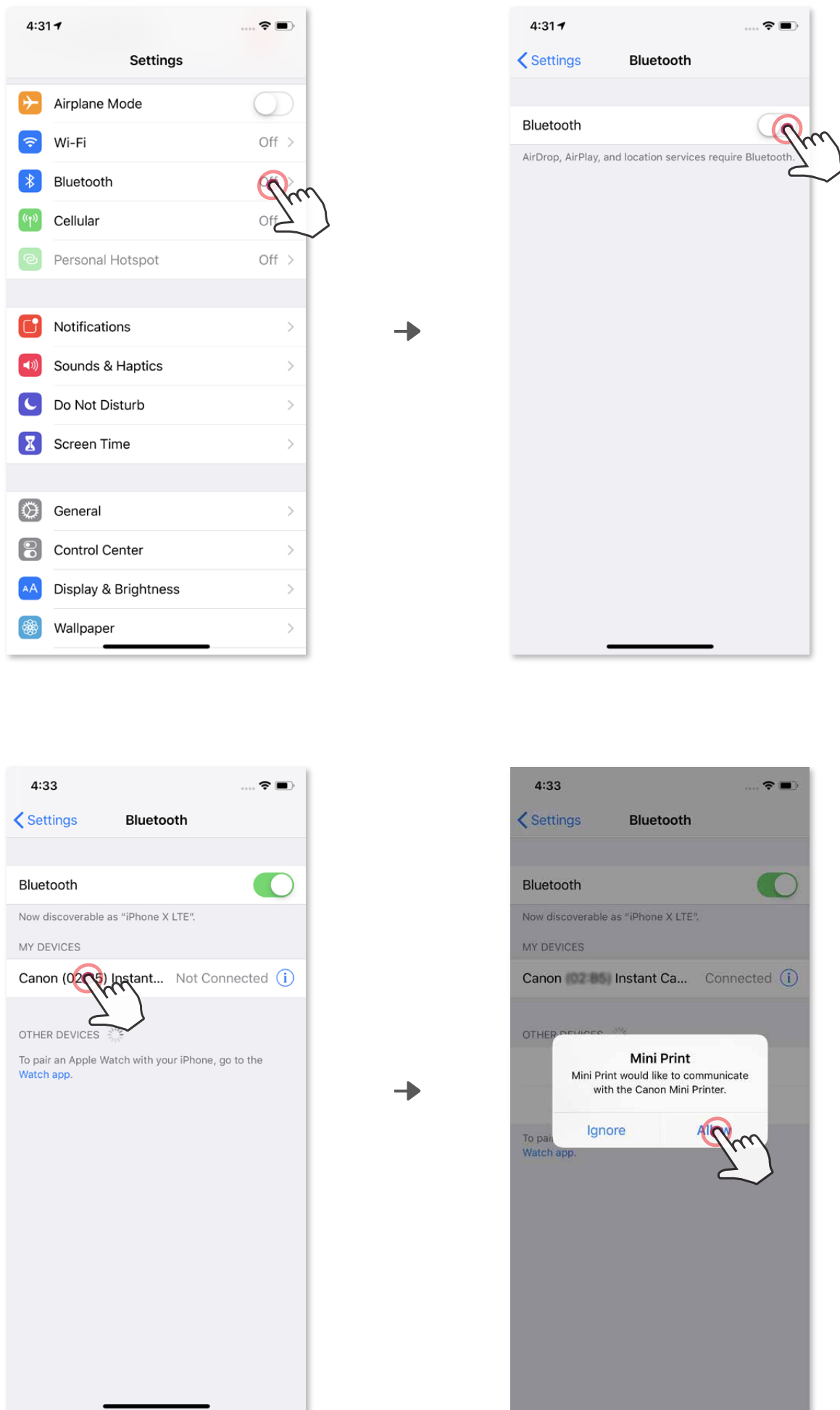

- ③ **OPCIÓN A** - agrega la impresora a la aplicación. Pulse el icono en la esquina superior derecha y elija su impresora. El icono cambiará para indicar el nivel de la batería cuando esté conectado.

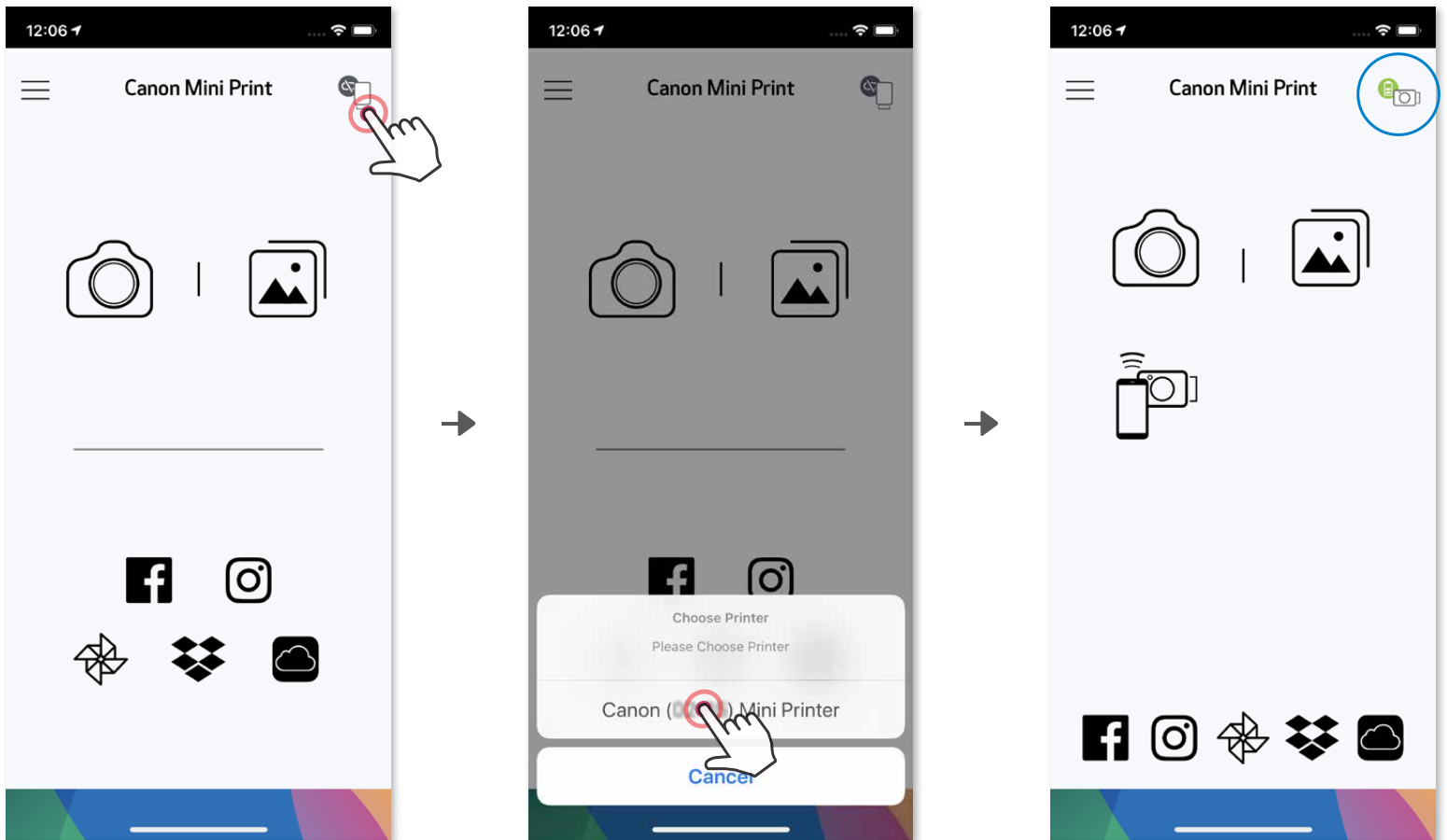

— 0 —

- ③ **OPCIÓN B** - agrega la impresora a la aplicación. Ve a «Ajustes de configuración» en el menú principal, selecciona «Impresoras», luego «Agregar impresora» y selecciona tu impresora. Tu impresora aparecerá en la lista de «Impresoras» y el icono cambiará para indicar el nivel de la batería cuando esté conectada.

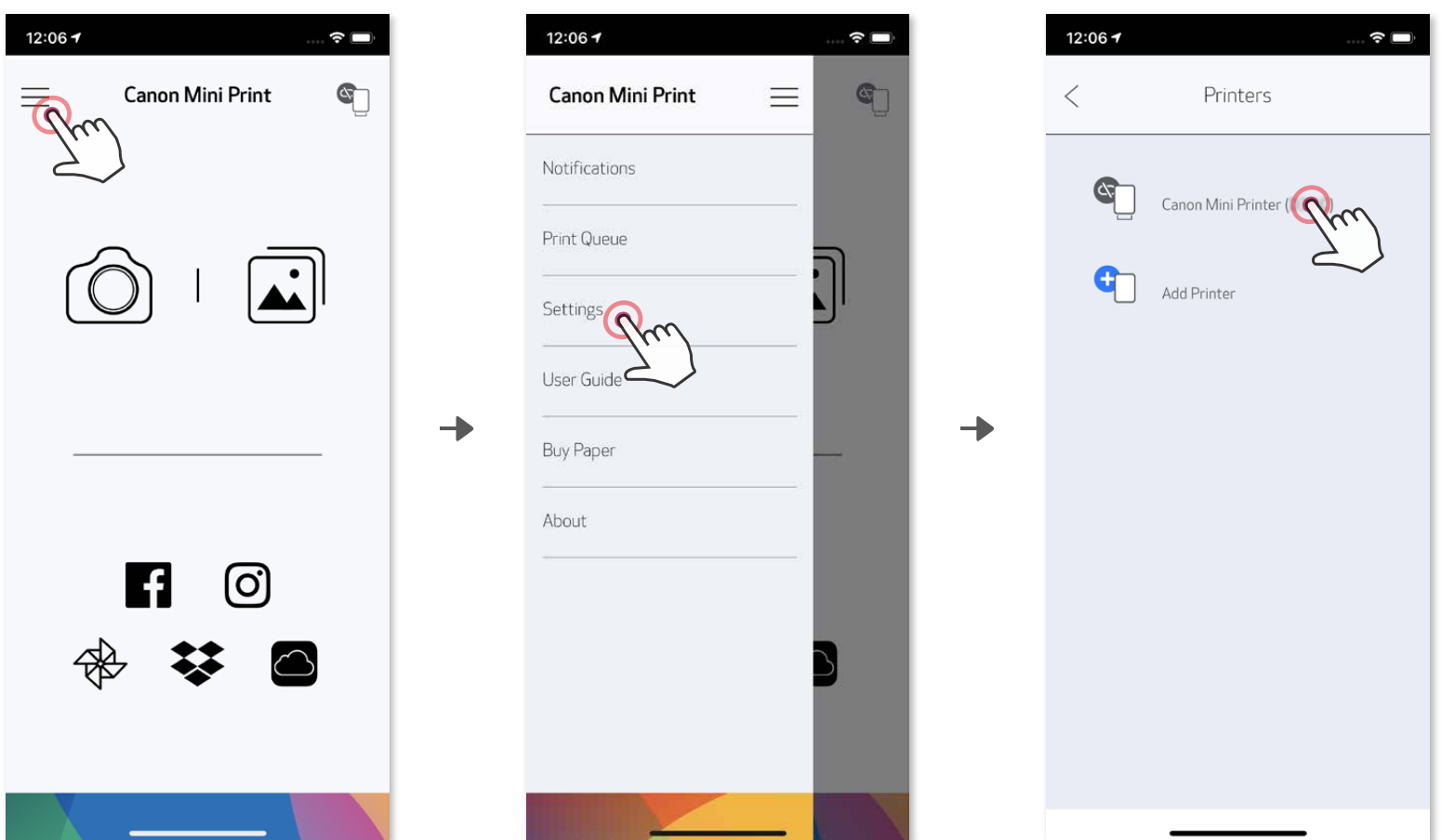

Sincronización con Android (con NFC)

- ① En tu dispositivo móvil, comprueba que NFC y Bluetooth® estén habilitados.
- ② Abre la aplicación Canon Mini Print.
- ③ Coloca tu dispositivo móvil encima de la impresora.
- ④ Sigue las instrucciones que aparecen en pantalla para completar el emparejamiento y la conexión por primera vez. y la conexión por primera vez.

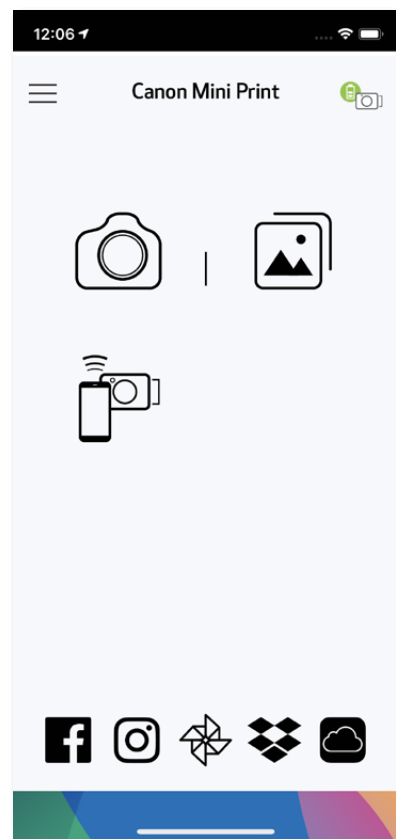
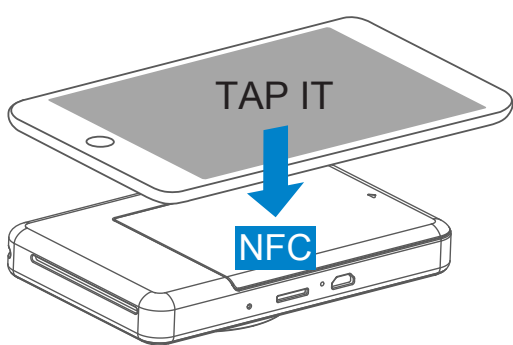

! NOTAS

Icono de estado de la impresora (se muestra en la aplicación)

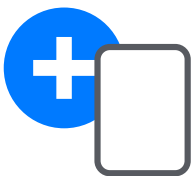

Agregar nueva impresora



Impresora no conectada



Impresora conectada
(se muestra el estado de la batería)

Acerca de la sincronización

- Una impresora se puede sincronizar con un solo dispositivo iOS/Android.
- Un dispositivo iOS/Android se puede conectar a varias impresoras. Para sincronizar una impresora adicional, ve a Ajustes de configuración de la impresora en el menú principal y pulsa «Agregar impresora».
- Busca y sincroniza una impresora llamada «Canon Cámara instantánea (xx:xx)». Haz coincidir los últimos 4 dígitos del número MAC (xx:xx) en la etiqueta dentro de la impresora.
- La búsqueda y transferencia de Bluetooth® puede presentar errores dependiendo del entorno. Comprueba el estado de Bluetooth® en tu dispositivo móvil y vuelve a intentarlo.

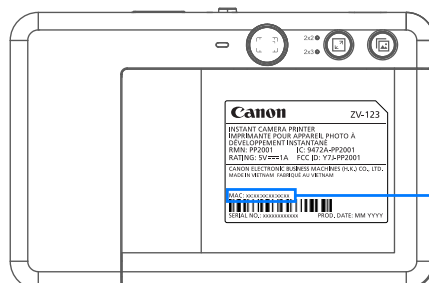
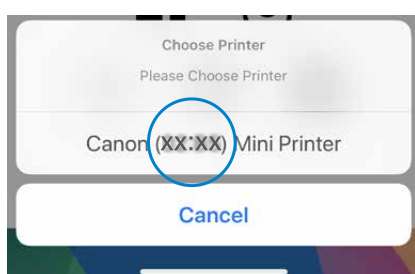

MAC: xx:xx:xx:xx:xx:xx

INTERFAZ DEL USUARIO

PANTALLA DE INICIO





MENÚ PRINCIPAL



La experiencia de la aplicación, las características y los álbumes en línea disponibles pueden variar según el dispositivo y el país.

* Se requiere conexión a Internet. Se requieren medios sociales activos o cuenta/s en la nube para utilizarla.

MODO CÁMARA DEL SMARTPHONE

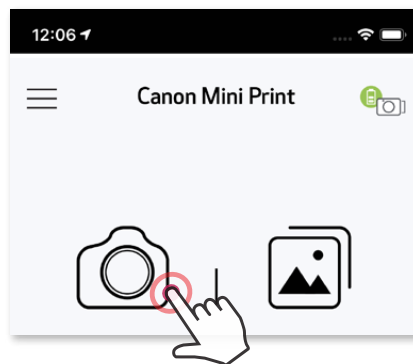

- ① En la pantalla de inicio, pulsa  para hacer una foto con la cámara del smartphone. (De manera opcional, pulsa los iconos en la parte inferior para hacer una foto con efectos especiales).
- ② Una vez que hayas hecho una foto, puedes Imprimir, Editar, Compartir o Guardar.
- ③ Para imprimir, pulsa .



* Se requiere la detección de rostros en la imagen.

GALERÍA DE FOTOS

En la Galería de fotos puedes navegar por las fotos en la vista de galería, por carpetas o por calendario.

- ① En la pantalla de inicio, pulsa  para ver la Galería de fotos.
- ② Cuando hayas seleccionado una foto, puedes Imprimir, Editar, Compartir o Guardar.
- ③ Para imprimir, pulsa .

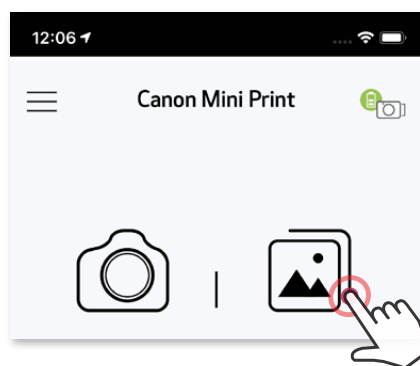

Todas las fotos: Galería

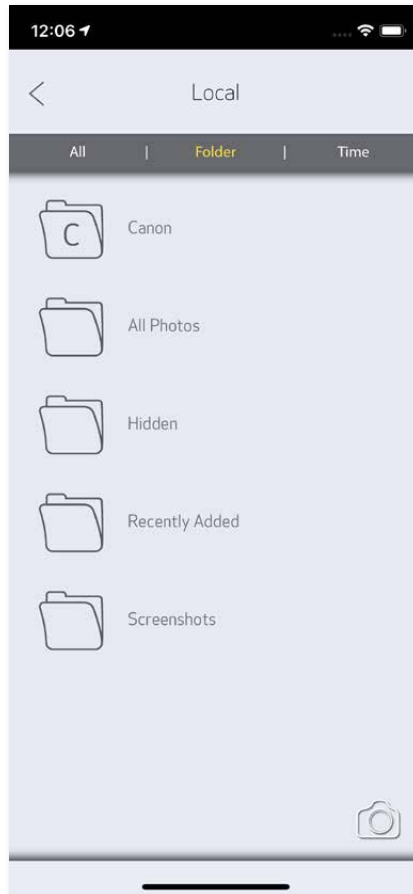

Vista de carpetas

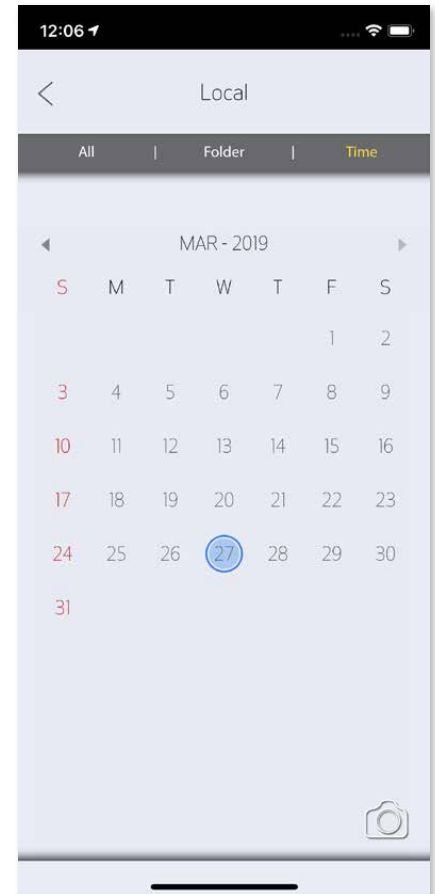

Vista de calendario

IMPRIMIR FOTOS

- 1 Cuando estés preparado, pulse  para imprimir la foto. Asegúrate de que la impresora esté encendida y sincronizada/conectada.



En la página Cola de impresión, puedes hacer lo siguiente:

- 1 Pulsar  para eliminar una foto de la cola de impresión
- 2 Pulsar y arrastrar una foto para cambiar el orden de impresión
- 3 Pulsar y detener la impresión de una foto concreta (aparecerá una señal de pausa)

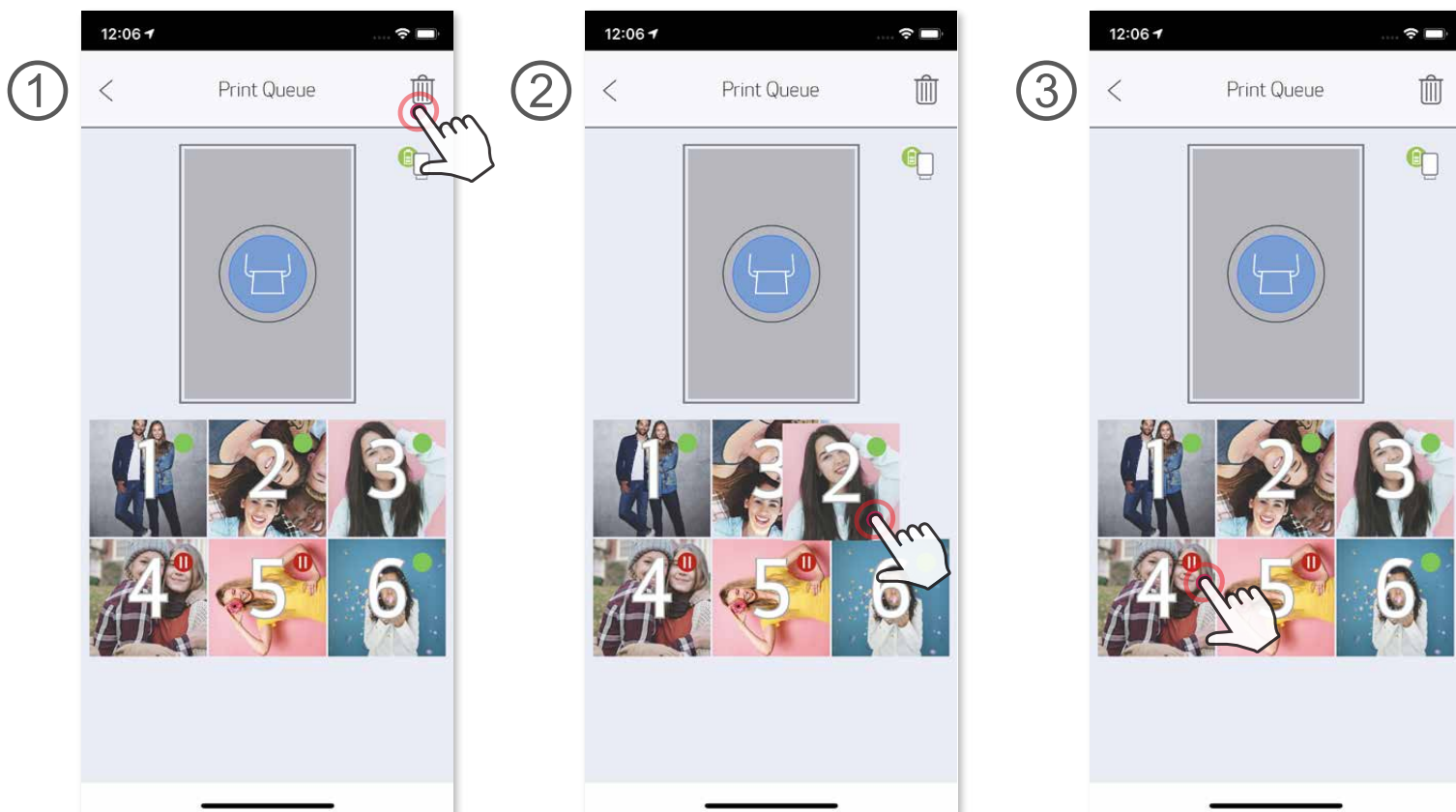

Nota sobre la Cola de impresión: tu imagen se almacenará en la cola de impresión si la impresora no está encendida y conectada cuando envíes una orden de impresión. Para lanzar la impresión, bastas con que enciendas la impresora y vuelvas a conectarla; te preguntará si deseas imprimir la imagen en cola.

Para ver o eliminar las imágenes en la cola, ve a Menú principal > Cola de impresión.

NOTA

- La imagen impresa puede mostrar diferencias con la imagen original porque la “tecnología de pantalla” utilizada para mostrar el color en un dispositivo móvil es diferente de la “tecnología de impresión” usada para imprimir el color en papel.
- No tires del papel con fuerza durante la impresión o el atasco de papel.
- No abras la cubierta superior durante la impresión. Esto puede afectar a la calidad de impresión.
- Si la impresora vibra o se mueve, la calidad de la impresión fotográfica puede verse afectada.

EDICIÓN DE FOTOS

Puedes personalizar tus imágenes modificándolas mediante filtros, adhesivos, texto y más.

- ① Pulsa los iconos de la barra inferior de la pantalla.
- ② Personaliza las opciones a tu gusto.
- ③ No olvides guardar, compartir o imprimir los cambios antes de salir de la pantalla.



* Se requiere la detección de rostros en la imagen.

USO DE IMPRESIÓN DE MOSAICO

Utiliza la función de impresión de mosaico para imprimir la misma foto en varias hojas para que luego puedas crear una impresión en mosaico más grande.

- ① Cuando estés listo para imprimir, pulsa  y selecciona la opción mosaico de 2 x 2 o 3 x 3 copias. (Las líneas aparecerán para mostrar cómo quedará dividida tu imagen).



- ② Pulsa  para imprimir tus piezas y luego unirlos para crear una impresión tipo mosaico más grande.





USO DE IMPRESIÓN DE COLLAGE

Utiliza la función impresión de Collage de hasta 6 fotos en una hoja de 2x3.

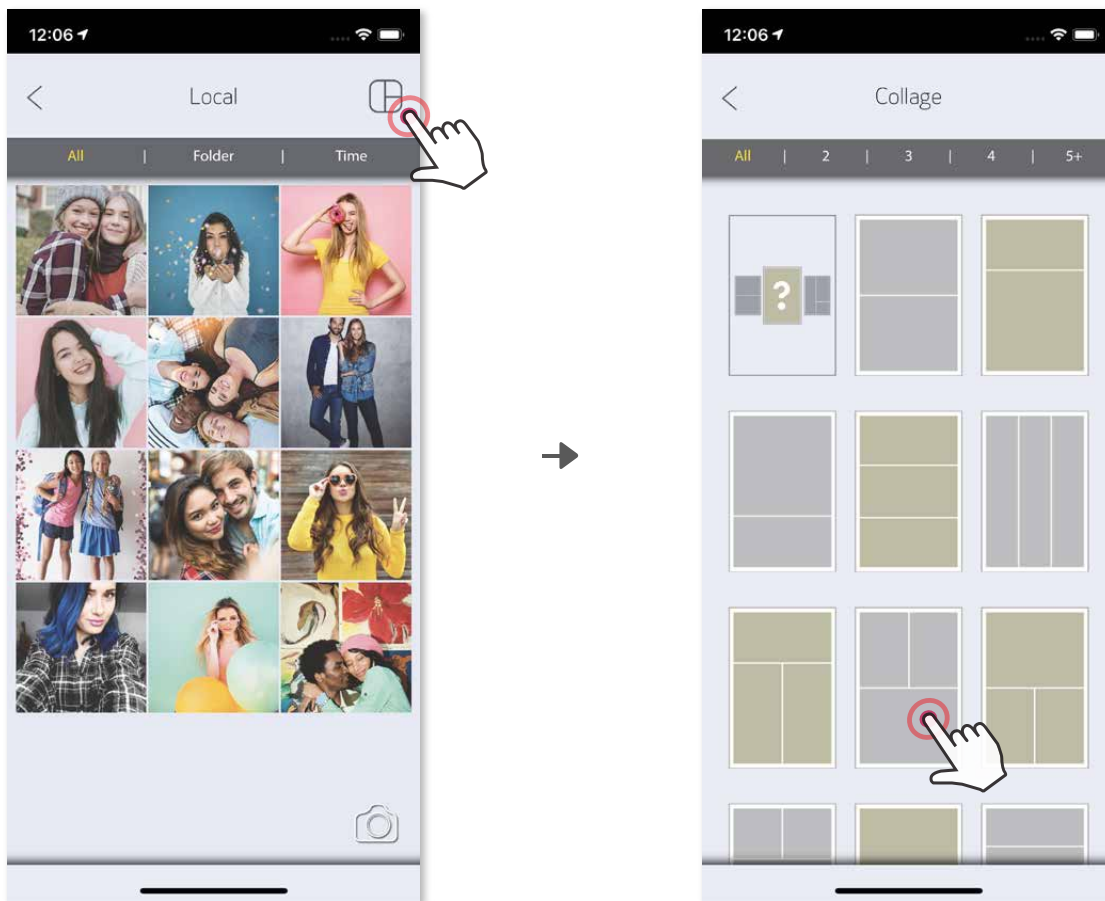
- ① Abre tus fotos en la Galería de fotos o desde Álbumes en línea.
- ② Pulsa  para ver las opciones de la plantilla del collage y selecciona la que desees utilizar (puedes elegir entre 2-6 fotos en una plantilla).



- ③ Marca la cantidad de fotos necesarias para la plantilla y pulsa «Seleccionado».
- ④ Ajusta las imágenes en el collage como desees y luego pulsa  para imprimirlas,  para compartirlas o  para guardarlas.

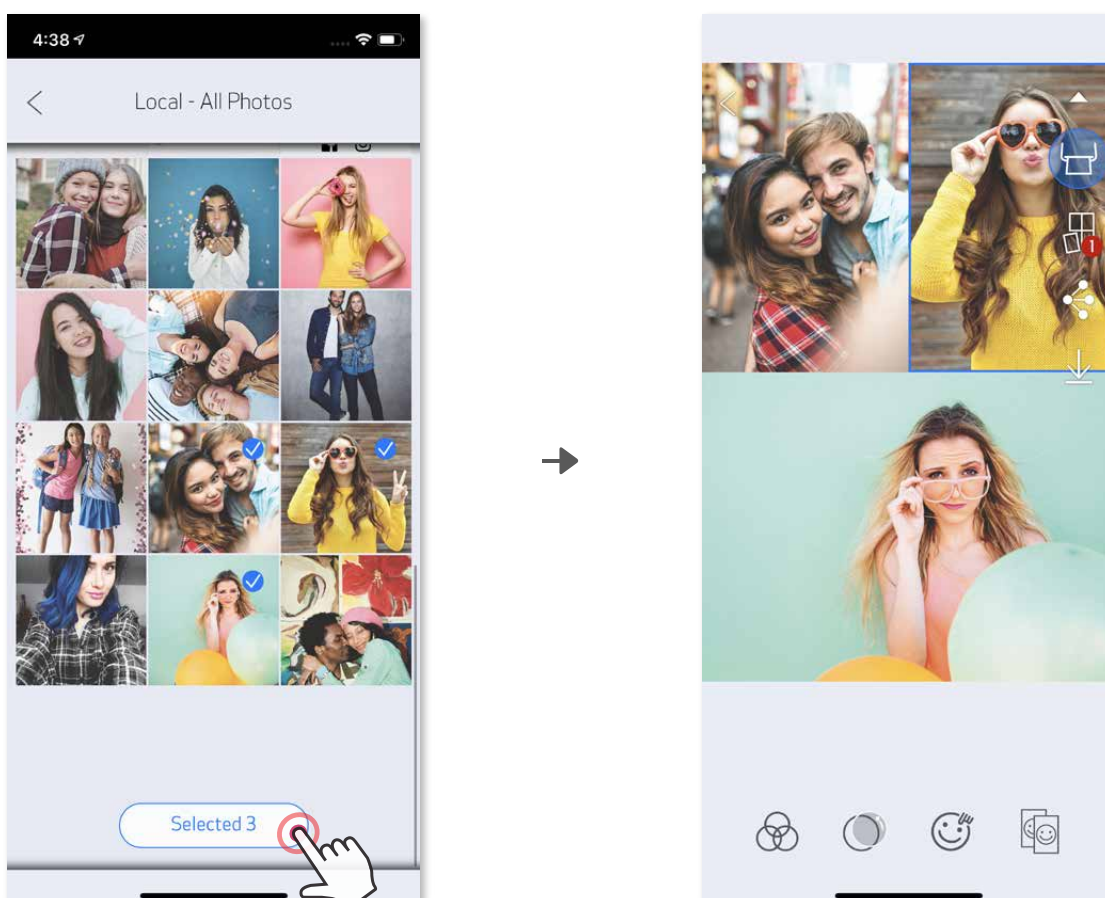

CÓMO COMPARTIR LAS FOTOS

Puedes compartir o guardar fácilmente tus imágenes originales y las editadas.

- ① Cuando estés preparado, pulsa  para abrir las opciones de tu dispositivo.
- ② Compártelas con una aplicación incluida en la lista o guárdalas en la memoria para fotos de tu dispositivo.



Android

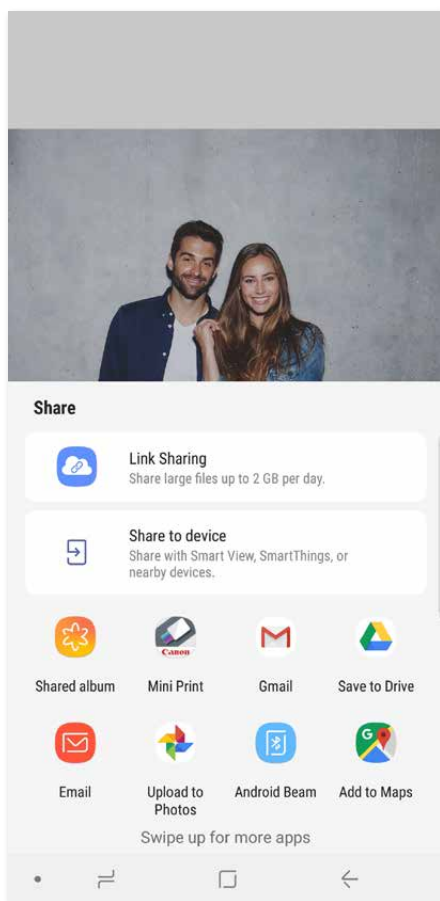

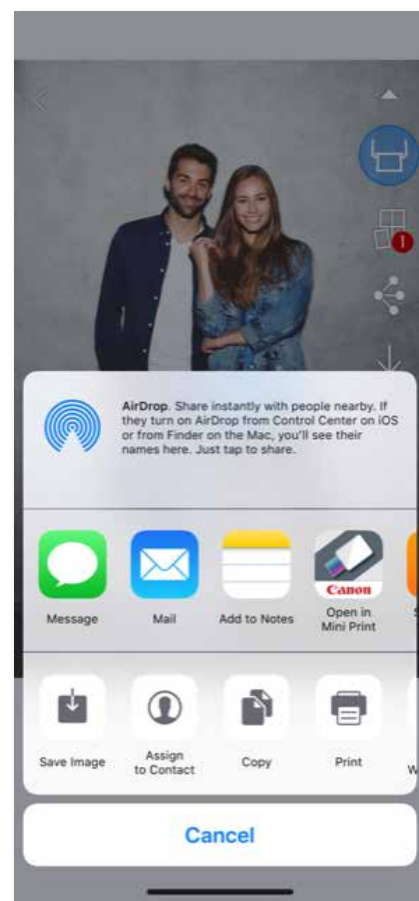

iOS



CÓMO GUARDAR LAS FOTOS

Puedes guardar fácilmente tus imágenes en la carpeta Canon de la aplicación.

- ① Cuando estés preparado, pulsa  para guardar la imagen.
- ② Para ver tus imágenes guardadas, pulsa  y, a continuación, pulsa «Carpeta» y, después, «Canon».

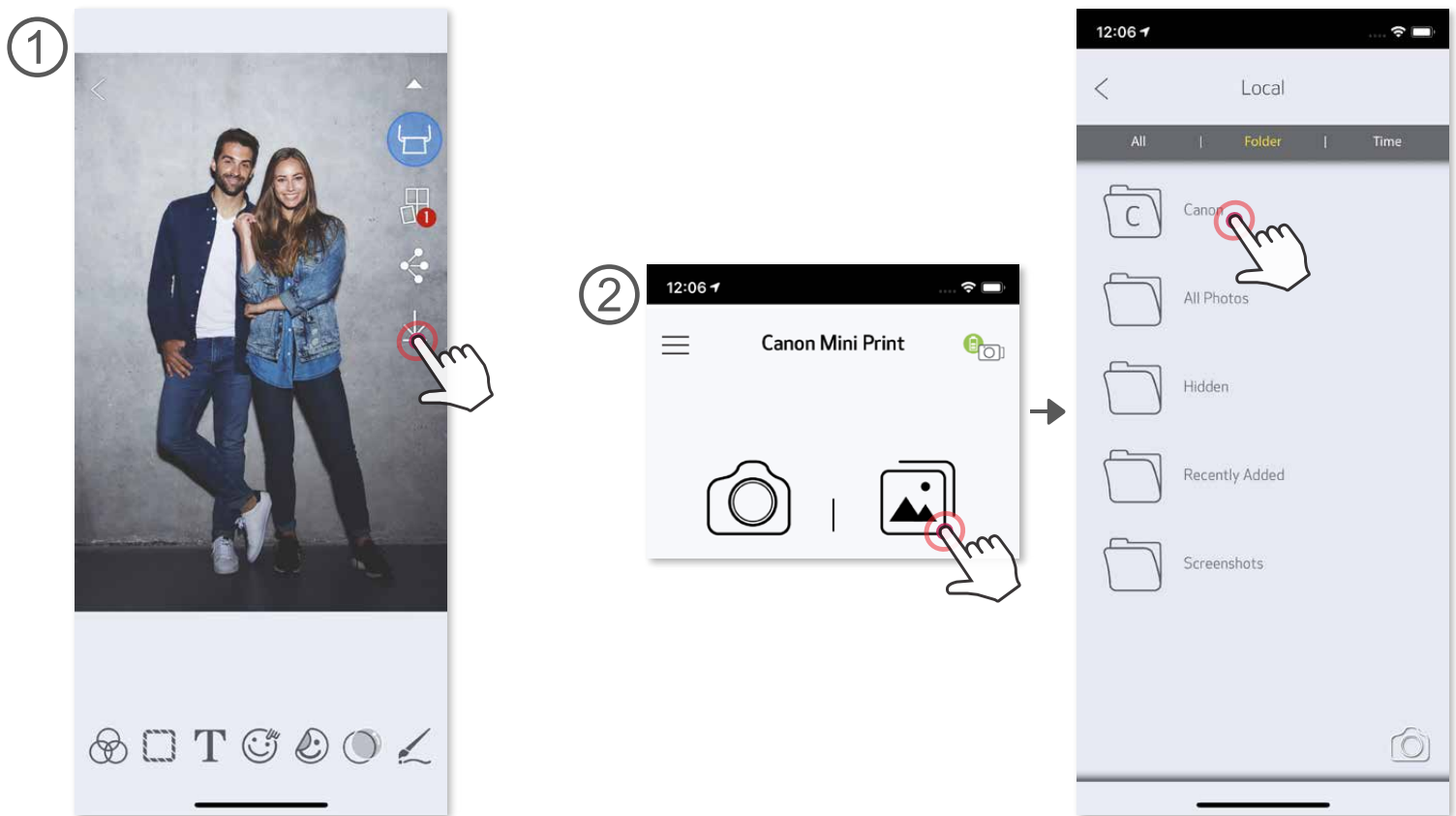

Para eliminar una foto de la carpeta de Canon en la aplicación, pulsa  para ver la galería de fotos.

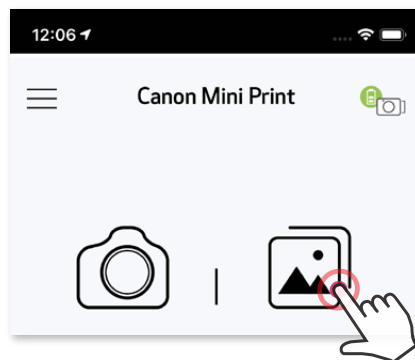

- ① Pulsa «Carpeta» y, a continuación, «Canon».
- ② Pulsa la  y, a continuación, seleccione la(s) foto(s) que desees eliminar de manera permanente.

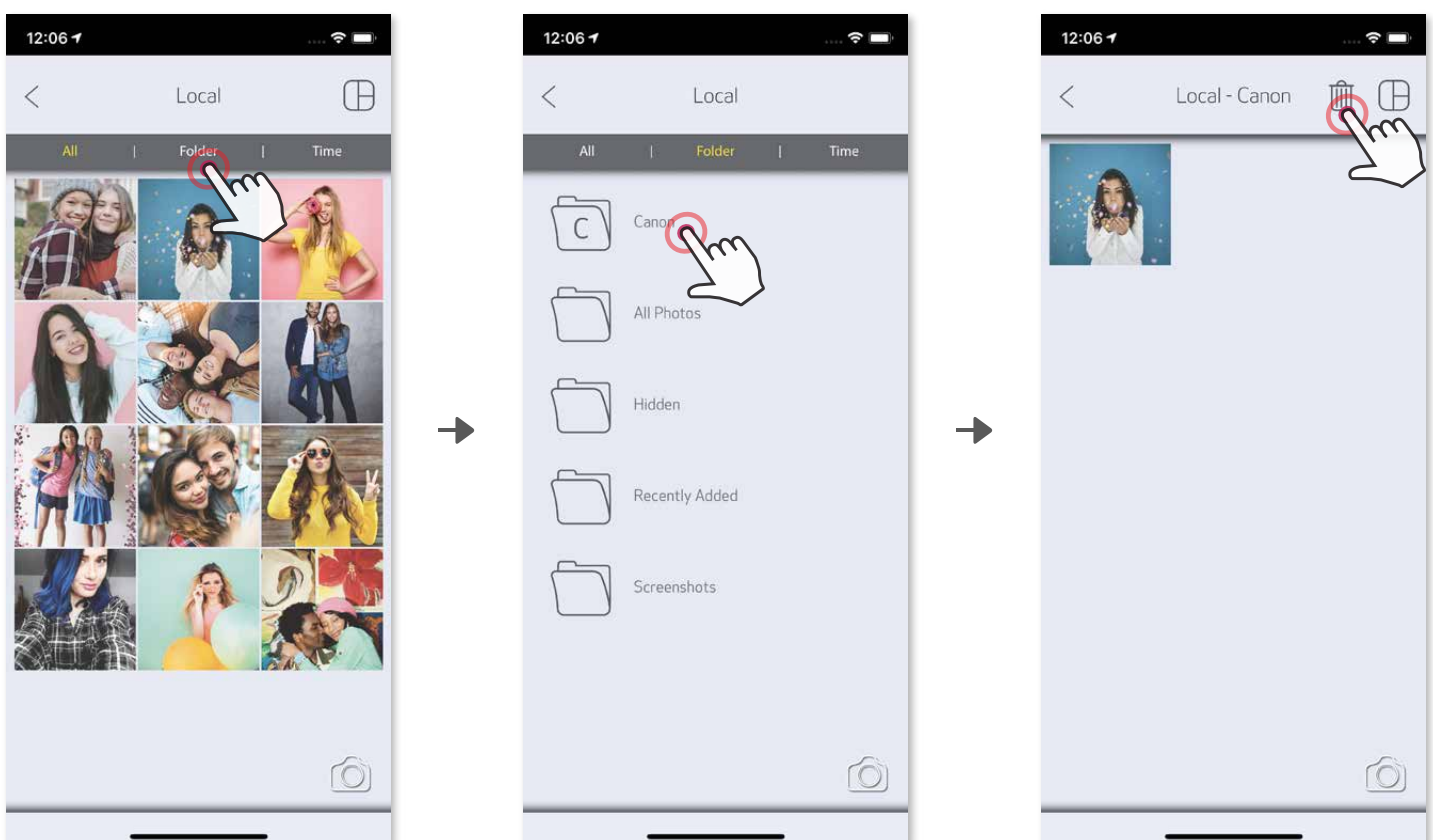

ENVIAR A LA APLICACIÓN MINI PRINT

Envía una foto en la galería de fotos o en el carrete de la cámara de tu dispositivo a la aplicación Canon Mini Print.

En Android

- ① Busca una foto en la galería de tu dispositivo y pulsa el botón Compartir.
- ② Pulsa el icono Mini Print para enviar la foto a la aplicación para que pueda editarla e imprimirla.

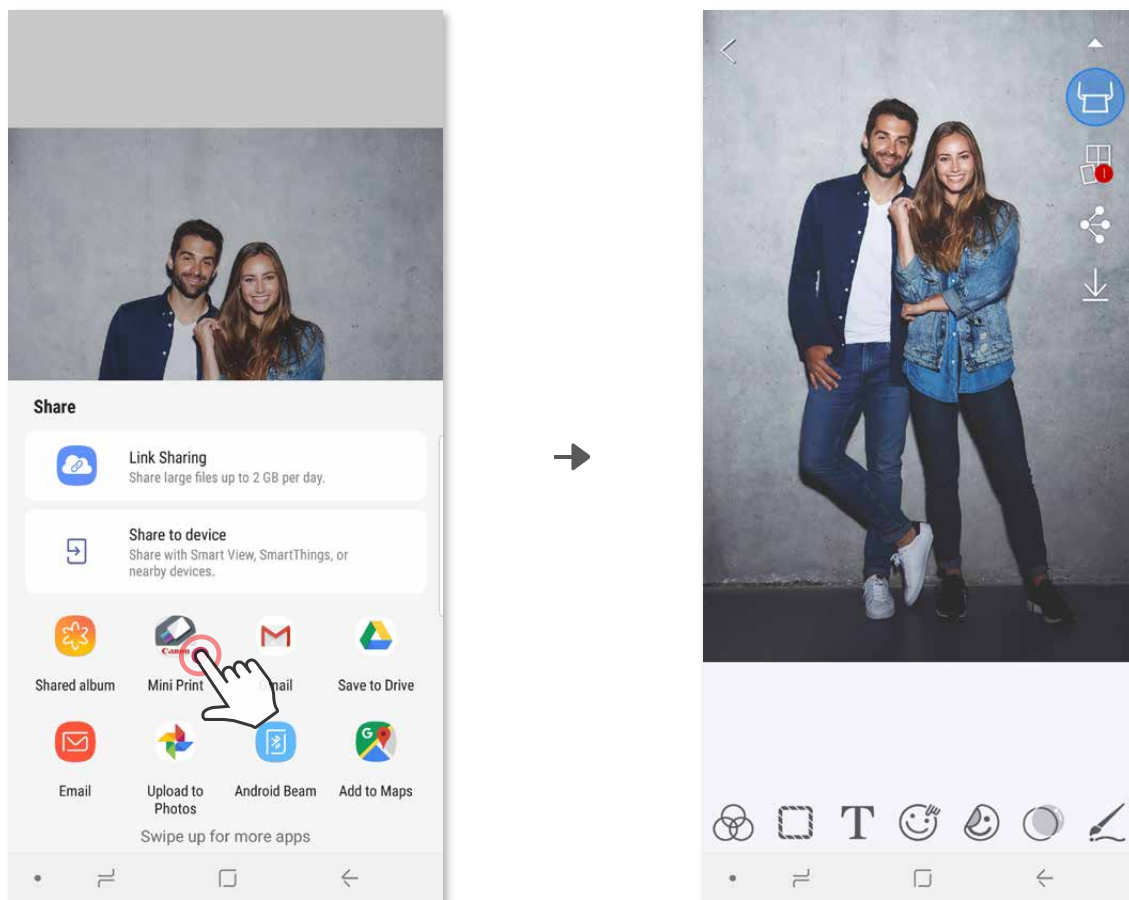

En iOS

- ① Busca una foto en la galería de tu dispositivo y pulsa el botón Compartir.
- ② **OPCIÓN A** - Pulsa «Abrir en Mini Print» para enviar la foto a la pantalla de edición de aplicaciones donde podrás editarla y enviarla a imprimir.
- ③ **OPCIÓN B** - Pulsa «Imprimir en Canon» para enviar la foto directamente a la cola de impresión.

Pantalla de edición

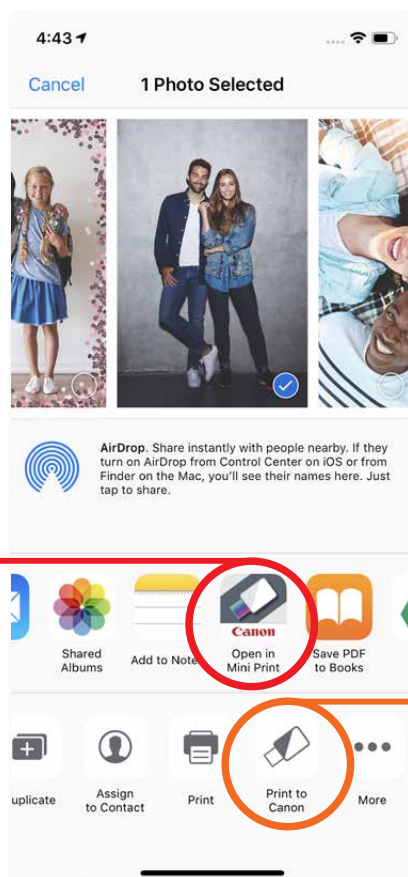

Cola de impresión



Canon

SMART SHEET, ZINK Technology y ZINK Trademarks son propiedad de ZINK Holdings LLC. registradas de licencia. Apple, el logotipo de Apple, iPad, iPad Air, iPad Pro y iPhone son marcas comerciales de Apple Inc., registradas en los Estados Unidos y en otros países. App Store es una marca de servicio de Apple Inc. iOS es una marca comercial o una marca comercial registrada de Cisco en los Estados Unidos y en otros países y se usa bajo licencia. Android, Google Play y el logotipo de Google Play son marcas comerciales de Google LLC. Bluetooth es una marca registrada de Bluetooth SIG. Wi-Fi es una marca registrada de Wi-Fi Alliance. El resto de nombres de productos, marcas y logotipos de terceros son marcas comerciales de sus respectivos propietarios.